

VIOFO[®]

Instrukcja obsługi

Samochodowy rejestrator trasy

VIOFO A119 MINI 2

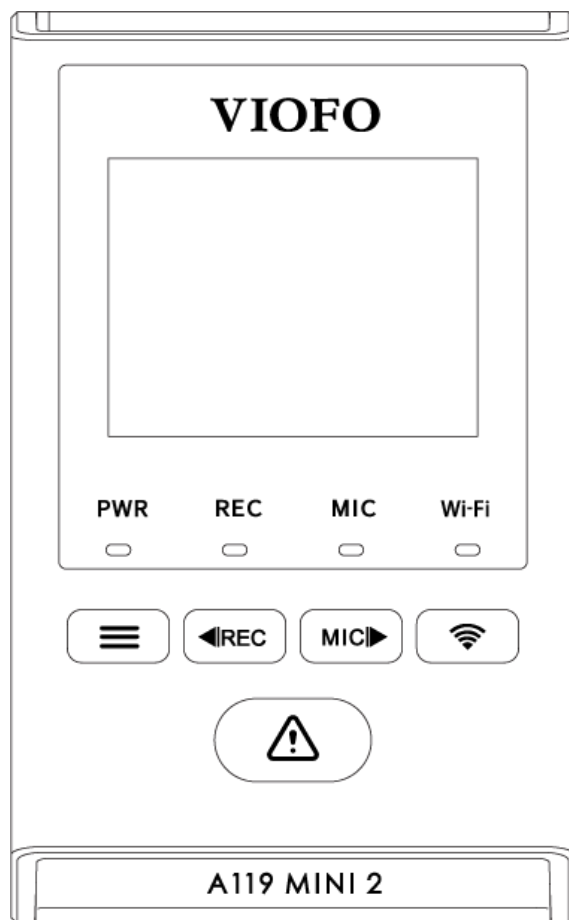

Spis treści

Spis treści	2
Wstęp	4
Specyfikacja urządzenia	4
■ Najważniejsze funkcje	4
■ Dane techniczne	5
Budowa urządzenia	7
Folia statyczna	10
■ Instalacja przedniej kamery na folii statycznej	10
Instalacja kamery	11
■ Instalacja przedniej kamery	11
Instalacja karty pamięci	13
Obsługa kamery	14
■ Włączanie/wyłączanie urządzenia	14
■ Nagrywanie	14
■ Elementy wyświetlacza	15
■ Zabezpieczanie nagrań	16
Zabezpieczanie przez G-Sensor	16
Zabezpieczenie manualne	16
Sygnalizacja zabezpieczenia	16
■ Funkcja detekcji ruchu	16
■ Wykonywanie zdjęcia	17
■ Nagrywanie dźwięków	17
■ Odtwarzanie plików bezpośrednio na rejestratorze	17
■ Odczyt plików na komputerze	18
Ustawienia kamery	19
Tryb parkingowy	22
■ O trybie parkingowym	22
■ Wymagania	23
■ Jak korzystać z adapterów Viofo?	23
Korzystanie z adaptera 3-żyłowego ACC Hardwire Kit marki Viofo	23

■ Jak działa tryb parkingowy dla kamer Viofo A119 MINI 2?	24
■ Korzystanie z trybu parkingowego.....	25
■ Ustawienia trybu parkingowego.....	27
■ Skąd pobrać oprogramowanie?.....	28
Funkcja GPS*	28
■ Funkcjonalność modułu GPS.....	28
■ Znaczenie symboli na ekranie.....	29
Odtwarzanie nagrań na PC (GPS)*	29
■ Program Dashcam viewer.....	29
■ Widok programu <i>Dashcam viewer</i>	30
Objaśnienia	30
Oznaczenie diod LED.....	31
Skróty klawiszowe	31
Tryb gotowości.....	31
Tryb nagrywania	32
Tryb odtwarzania nagrań	32
Menu ustawień.....	32
Zasilanie	34
■ Kondensator	34
■ Ładowarka samochodowa	34
■ Zasilanie przewodem USB.....	34
Aplikacja mobilna	35
■ Funkcje aplikacji.....	35
■ Instalacja aplikacji mobilnej	35
■ Włączenie Wi-Fi rejestratora.....	36
■ Nawiązywanie połączenia Wi-Fi z kamerą	36
Rozwiązywanie problemów	37
Uproszczona deklaracja zgodności	38
Gwarancja/reklamacje	39
■ Serwis	39
■ Postanowienia gwarancyjne	40

Wstęp

Dziękujemy za zakup zaawansowanej technologicznie kamery samochodowej **Viofo A119 MINI 2** przeznaczonej do rejestracji trasy pojazdu. Rejestrator nagrywa w maksymalnej rozdzielczości 2592x1944P. Materiał zapisywany jest na karcie pamięci (obsługa do 512GB). Kamera umożliwia również odtwarzanie materiałów na wyświetlaczu. Rejestrator jest montowany na wygodnych uchwytach umożliwiających łatwą instalację/zdejmowanie. Uchwyt z modułem GPS pozwala na rejestrację pozycji pojazdu i śledzenie jej podczas odtwarzania nagrań. Funkcja Wi-Fi pozwala na obsługę kamery z poziomu aplikacji mobilnej.

Przed rozpoczęciem korzystania z kamery, zapoznaj się z instrukcją.

Specyfikacja urządzenia

■ Najważniejsze funkcje

- Szerokokątny obiektyw: 140°,
- Wysoka rozdzielczość nagrywania 2.5K
- Ekran LCD 1.5",
- Automatyczne uruchamianie i wyłączenie kamery,
- Funkcja zabezpieczania nagrań
- po wykryciu wstrząsu lub manualnie,
- Nagrywanie w pętli,
- Funkcja GPS
- Funkcja Wi-Fi,
- Wygaszanie ekranu podczas pracy.

■ Dane techniczne

Maksymalna rozdzielczość	Przód: 2592×1944p 30kl/s
Rodzaj zasilania	Kondensator
Chipset	Novatek 96580
Przetwornik obrazu	Sony Starvis 2 IMX675 5MPIX
Format nagrania video	MP4 (H.264)
Wbudowany głośnik/mikrofon	Tak/tak
Wyjście A/V	Nie
Obiektyw	F/1.6, 140°
Tryb fotograficzny	Tak (wykonywanie zdjęć podczas nagrywania)
Wyświetlacz	LCD 1.5"
Karta pamięci	Max. 512GB, microSD
Tryb parkingowy	Tak
Nagrywanie cykliczne	Tak
Zabezpieczanie nagrań	Tak
Detekcja ruchu	Tak
Funkcja autostart	Tak
Funkcja GPS	Tak
Funkcja Wi-Fi	Tak
Funkcja Timelapse	Tak
Wymiary	46mm x 41.5mm x 74.5mm

	Zakres częstotliwości	Moc maksymalna
Bluetooth (kamera)	2402-2480 MHz	-2.10 dBm
Bluetooth (pilot)	2402-2480 MHz	-1.03 dBm
Wi-Fi 2.4 GHz	2412-2472 MHz	18.88 dBm
Wi-Fi 5.2 GHz	5150-5250 MHz	15.90 dBm
Wi-Fi 5.8 GHz	5745-5825 MHz	12.97 dBm

Karta Pamięci

- Karta microSD jest sprzedawana osobno. Karta microSD musi mieć klasę 10 lub UHS-I i pojemność do 512 GB.
- Zalecamy zakup karty microSD klasy przemysłowej VIOFO INDUSTRIAL, która zapewnia dłuższą trwałość, doskonałą wydajność i niezawodność.
- Kartę pamięci należy sformatować przed pierwszym użyciem. Proszę sformatować kartę w komputerze lub w aparacie do systemu plików FAT32.
- Przed włożeniem lub wyjęciem karty microSD należy odłączyć kabel zasilający.
- Wkładanie lub wyjmowanie karty microSD podczas nagrywania może spowodować zniszczenie plików.

Budowa urządzenia

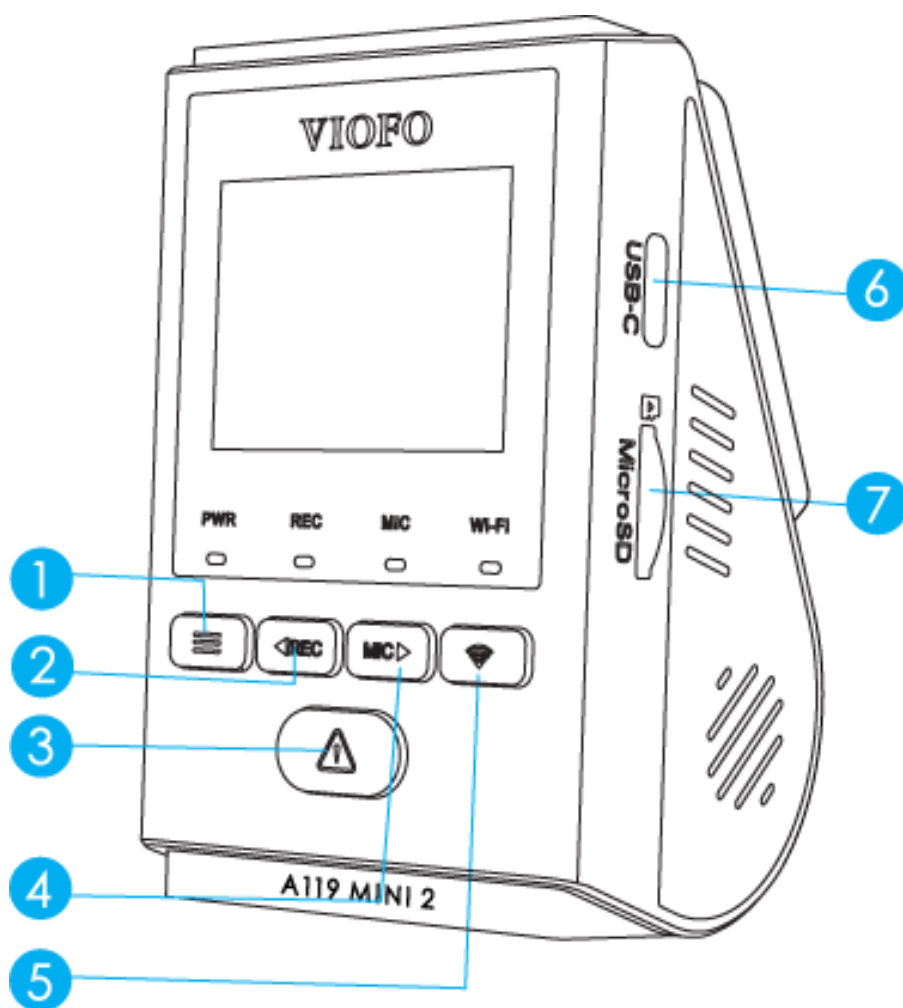

1 Przycisk ☰

2 Przycisk ◀ REC

3 Przycisk ⚠ oraz OK

4 Przycisk MIC ▶

5 Przycisk 📶

6 Port USB-C (zasilania)

7 Slot karty pamięci microSD

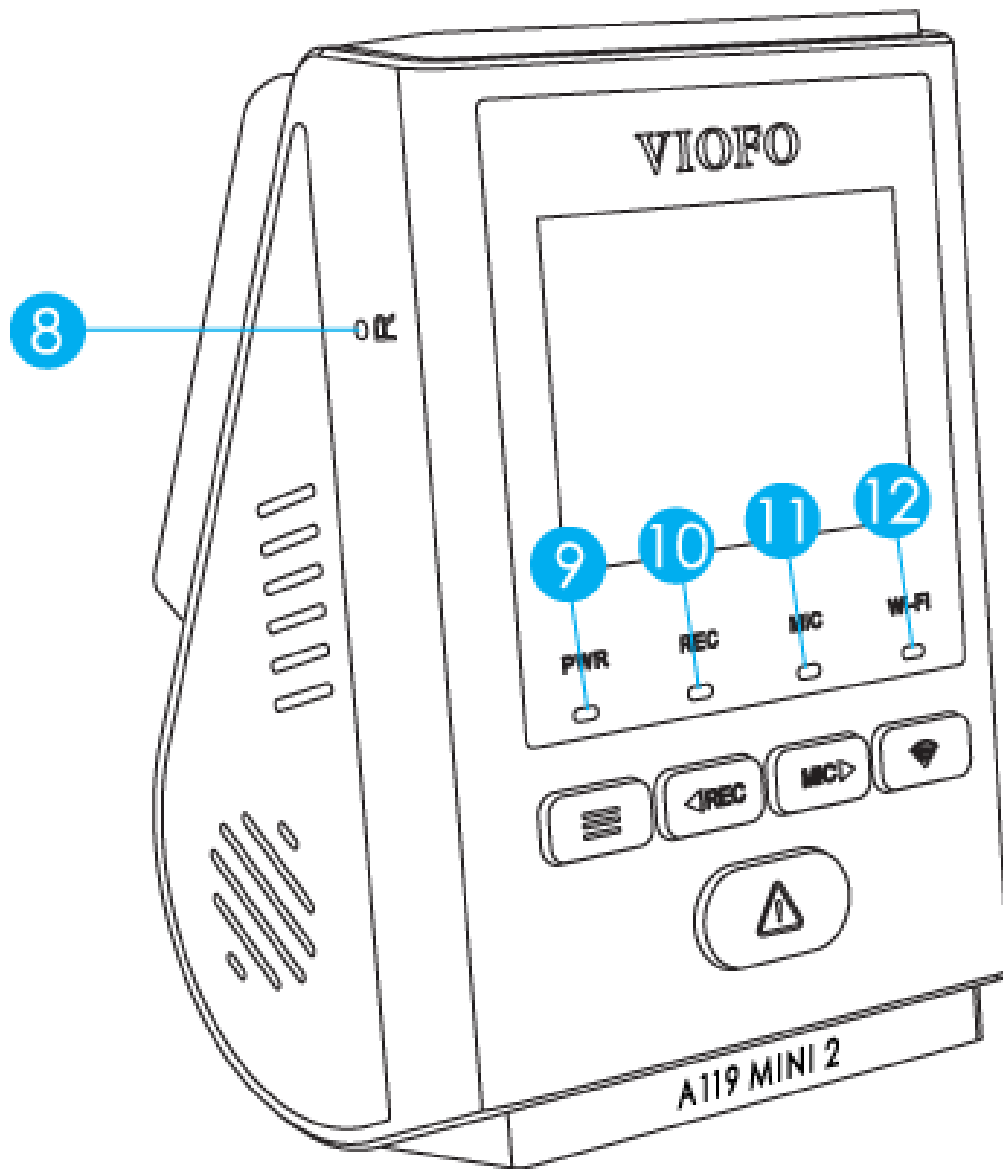

8 Przycisk RESET

9 Dioda statusu włączenia

10 Dioda statusu nagrywania

11 Dioda statusu mikrofonu

12 Dioda statusu Wi-Fi

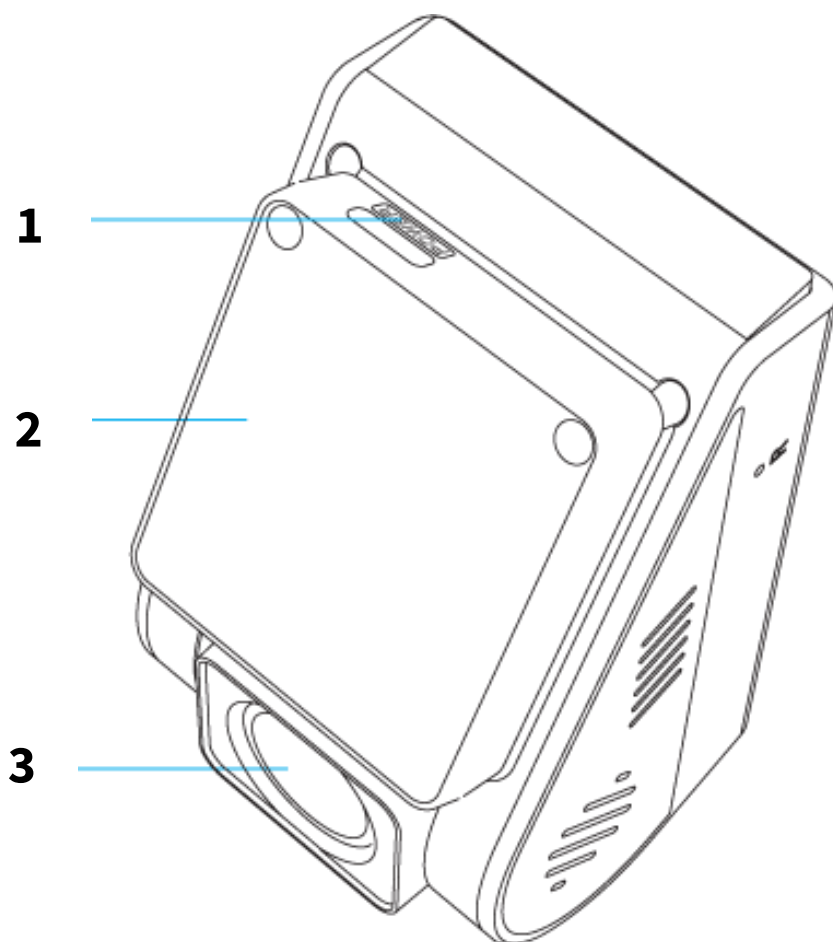

1 Port zasilania (uchwyt)

3 Regulowany obiektyw

2 Uchwyt montażowy

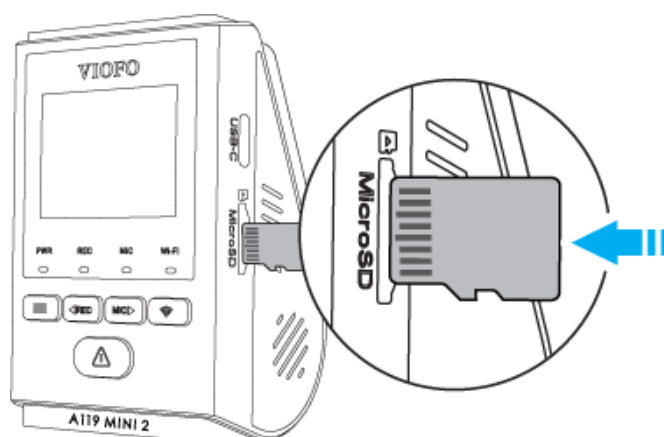
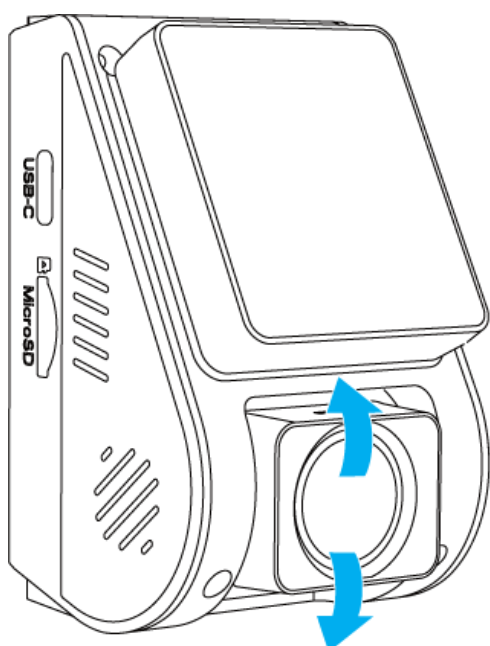

Folia statyczna

■ Instalacja przedniej kamery na folii statycznej

W celu łatwiejszej deinstalacji kamery z szyby samochodu w zestawie znajduje się folia statyczna, którą możemy przykleić do wewnętrznej strony szyby samochodowej. Na tak zainstalowaną folię przyklejamy uchwyt kamery.

Jak przykleić folię?

1. Odtłuść miejsce instalacji na szybie samochodu
2. Ściągnij zabezpieczenie oznaczone czerwoną czcionką i przyłóż do szyby dociskając przez kilka sekund aby pozbyć się bąbelków powietrza



3. Ściągnij zabezpieczenie oznaczone zieloną czcionką i na tak zainstalowaną folię naklej kamerę z uchwytem na taśmie dwustronnie mocno dociskając przez kilka sekund

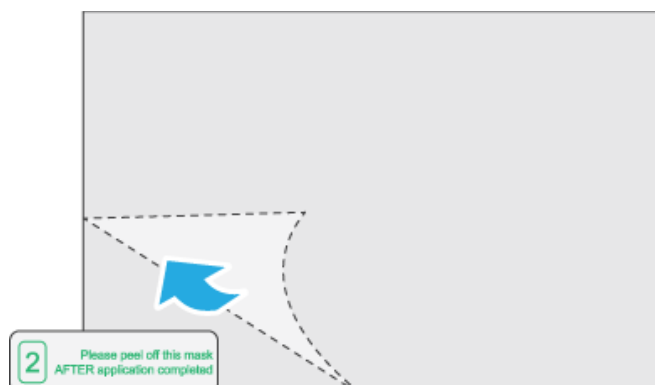

Instalacja kamery

■ Instalacja przedniej kamery

Aby zainstalować kamerę:

1. Zamontuj moduł GPS na kamerze.

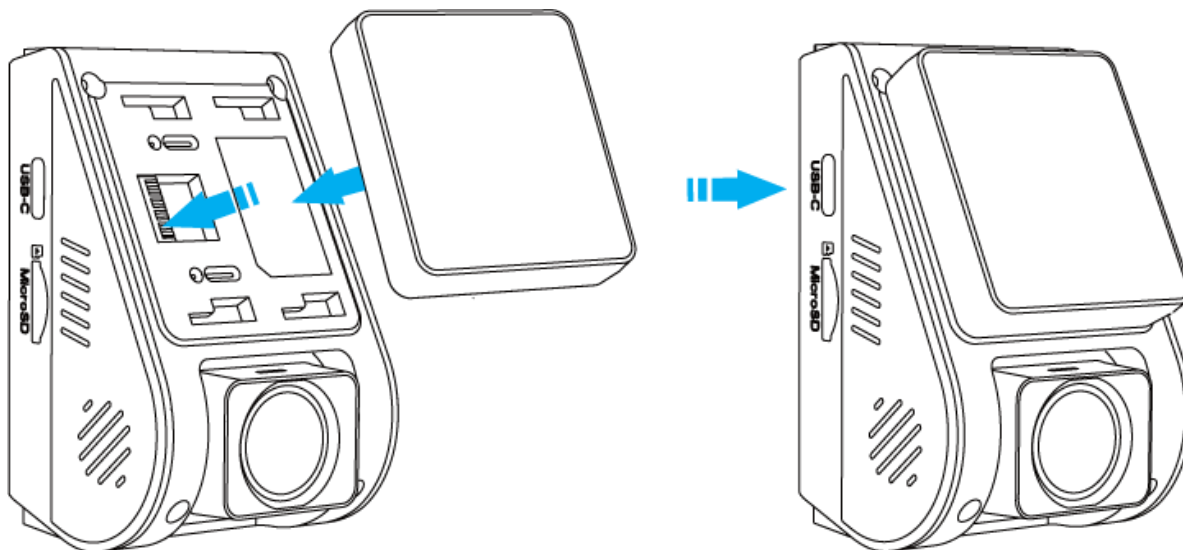

2. Wybierz lokalizację kamery.



3. Przeczyść powierzchnię, na której ma zostać zamontowana kamera.
4. Zdejmij osłonę taśmy 3M (taśma w najnowszych wersjach nie ma nadruku logotypów 3M) i osłonę obiektywu.

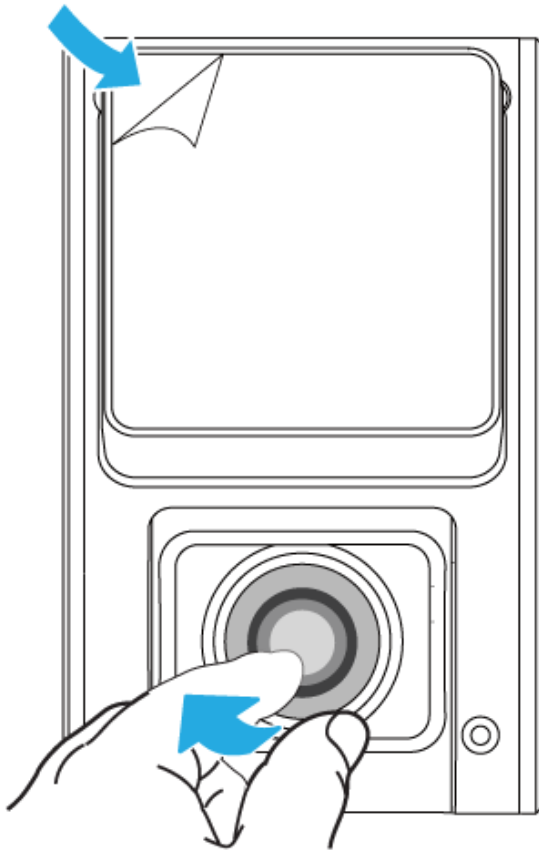

5. Zamontuj kamerę w wybranej pozycji.
6. Dostosuj kąt obiektywu.

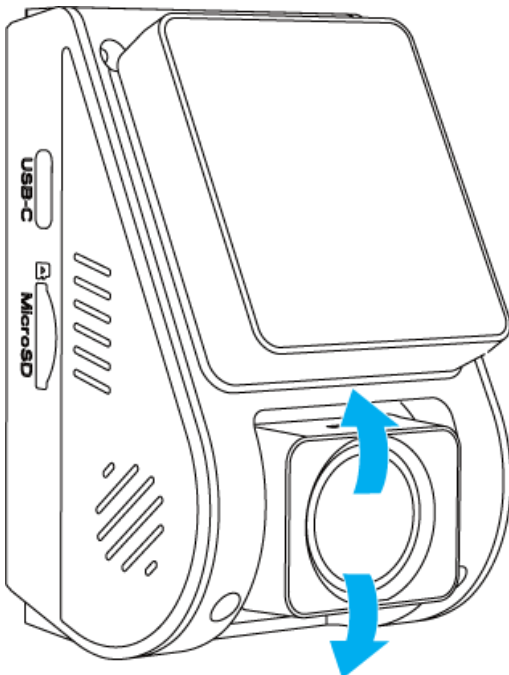

Instalacja karty pamięci

Aby poprawnie zainstalować kartę pamięci, należy wsunąć ją złotymi stykami w stronę ekranu, do momentu charakterystycznego kliknięcia. Karta powinna dać się włożyć bez większych oporów, można ją dopchnąć paznokciem lub spinaczem. Aby wyciągnąć kartę pamięci należy ją wcisnąć do środka po czym zwolnić, karta sama się wysunie na zewnątrz.

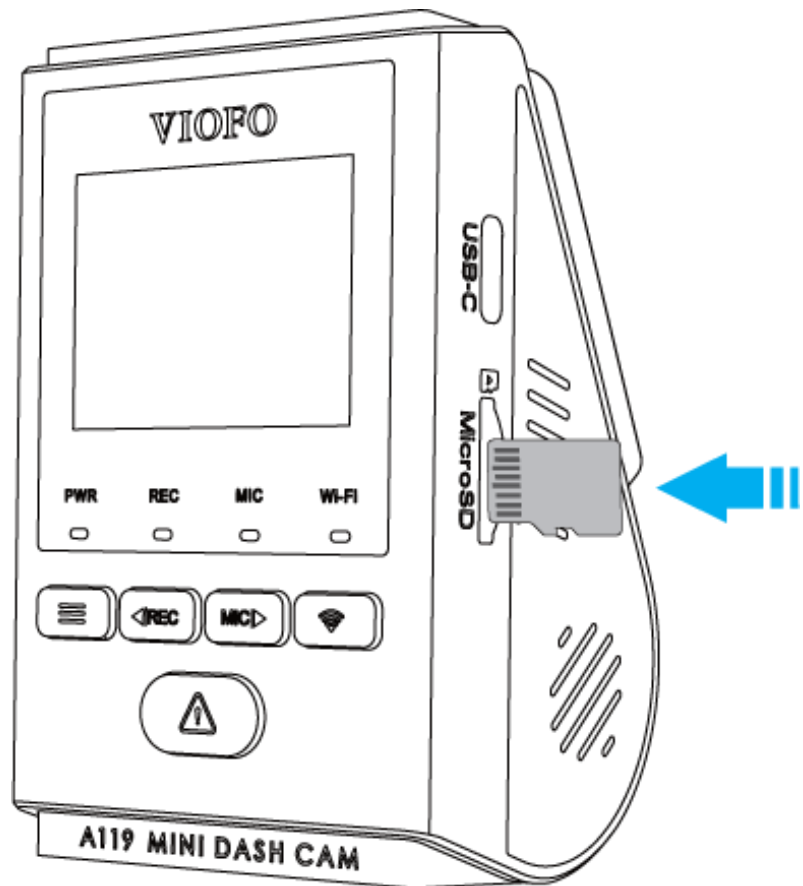

Uwaga:

- Należy formatować kartę pamięci przynajmniej raz na 2 tygodnie w celu zapobiegnięcia występowania błędów w działaniu urządzenia.
- Karta pamięci powinna mieć oznaczenie szybkości jako klasa 10 lub UHS-I. Kamera obsługuje karty pamięci od 8 do 512 GB.
- Karty pamięci od 64 GB wzwyż muszą być sformatowane w kamerze przed pierwszym użyciem.

Obsługa kamery

■ Włączanie/wyłączanie urządzenia

Aby włączyć kamerę, podłącz ją do zasilania. Po włączeniu kamery (jeśli zainstalowana jest karta SD), zaczyna ona automatycznie rejestrowanie wideo.

Odcięcie zasilania spowoduje wyłączenie kamery i zapisanie pliku wideo na karcie.

Kamerę można manualnie włączać lub wyłączać przytrzymując przycisk  przez 3 sekundy (wymagane jest podłączenie do zasilania – kamera nie może pracować poza zewnętrznym zasilaniem).

■ Nagrywanie

Po uruchomieniu nagrywania, kamera rozpocznie nagrywanie automatycznie. Aby zatrzymać lub wznowić nagrywanie, kliknij przycisk **REC**.

Nagrywanie sygnalizowane jest miganiem diody statusu nagrywania pod napisem **REC**

Materiał wideo będzie dzielony na pliki o odpowiedniej długości (do zmiany w ustawieniach), w celu możliwości zapętlenia (nadpisywania najstarszych nagrań).



Uwaga:

Kamera będzie sygnalizować zatrzymane nagrywanie podwójnym sygnałem piknięcia co kilka sekund oraz komunikatem głosowym

■ Elementy wyświetlacza

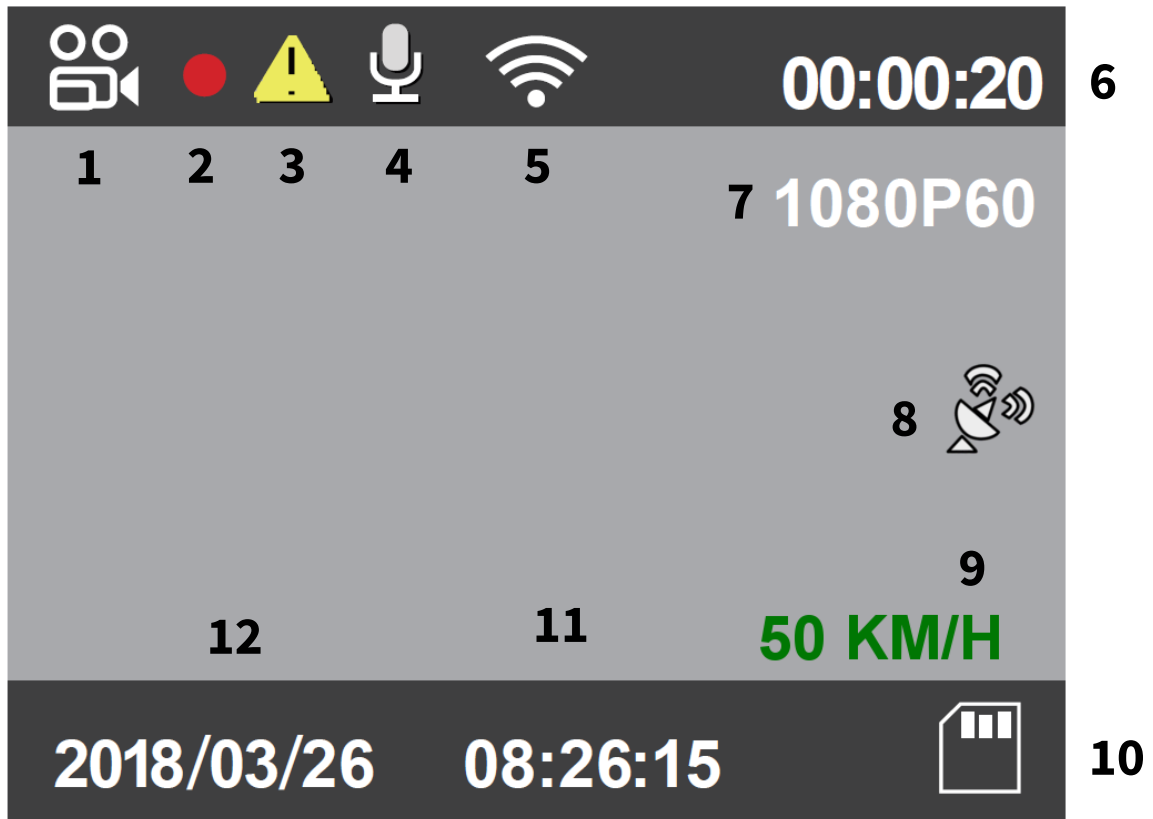

1	Ikona trybu wideo	7	Rozdzielczość
2	Nagrywanie w trakcie	8	Status GPS (dla modeli z GPS)
3	Zabezpieczony plik	9	Prędkość
4	Nagrywanie dźwięku	10	Status karty SD
5	Włączone Wi-Fi	11	Godzina
6	Czas trwania nagrywania	12	Data

■ Zabezpieczanie nagrań

Rejestrator posiada funkcję zabezpieczania nagrania przed nadpisaniem. Oznacza to, że nagrania są chronione przed nadpisaniem w trybie nagrywania w pętli. Jeśli kamera uchwyci istotne zdarzenie, zalecane jest zabezpieczenie materiału.

Zabezpieczanie przez G-Sensor

Plik zostanie automatycznie zabezpieczony kiedy G-sensor wykryje wstrząs w jednej z 3 osi po przekroczeniu wartości krytycznej ($g = 9.80 [m/s^2]$). Pozwala to na automatyczne zabezpieczenie ważnych nagrań w wypadku stłuczek, kolizji.

Zabezpieczenie manualne

Możliwe jest także ręczne zabezpieczenie ważnych plików przed nadpisaniem – podczas nagrywania należy wcisnąć przycisk zabezpieczenia ()

Sygnalizacja zabezpieczenia

Po zabezpieczeniu nagrania, rejestrator wyświetli alert o zabezpieczeniu pliku – zostanie wyświetlona ikona wykrzyknika widoczna na całym ekranie, a następnie po prawej stronie ikony nagrywania.

■ Funkcja detekcji ruchu

Kiedy włączona jest funkcja detekcji ruchu, rejestrator rozpocznie nagrywanie po wykryciu ruchu przed obiektywem. Jeśli kamera nie wykryje ruchu przez 60 sekund, nagrywanie zostanie zatrzymane, a rejestrator przejdzie ponownie w tryb detekcji.

■ Wykonywanie zdjęcia

Kliknij przycisk  podczas nagrywania, by wykonać zdjęcie.

■ Nagrywanie dźwięków

Kliknij przycisk **MIC**, aby włączyć lub wyłączyć nagrywanie dźwięków. Status nagrywania dźwięków zasygnalizują ikona mikrofonu na wyświetlaczu oraz dioda MIC:

- Wyświetlana ikona mikrofonu oraz świecąca się dioda MIC – dźwięki są nagrywane,
- Przekreślona ikona mikrofonu oraz wygaszona dioda MIC – dźwięki nie są nagrywane

■ Odtwarzanie plików bezpośrednio na rejestratorze

Aby odtworzyć nagrane pliki wideo/zdjęcia na rejestratorze:

1. Upewnij się, że karta pamięci jest zainstalowana w kamerze,
2. Zatrzymaj nagrywanie,
3. Kliknij przycisk zabezpieczenia nagrania () – spowoduje to przejście do trybu odtwarzania.

Skróty klawiszowe dotyczące tego trybu opisano na str. 28.





■ Odczyt plików na komputerze

W celu odtworzenia plików nagranych przez rejestrator, należy podłączyć rejestrator do komputera przez dołączony kabel USB lub wyciągnąć kartę microSD z urządzenia, a następnie podłączyć do komputera za pomocą adaptera microSD-SD, przejściówki microSD-USB bądź portu kart pamięci.

W folderze `DCIM` na karcie pamięci będą znajdować się 2 foldery:

- `Movie` – znajdują się w nim nagrania wideo, w znajdującym się w nim folderze `RO` – nagrania zabezpieczone przed nadpisaniem, w folderze `Parking` pliki wykonane podczas nagrywania w trybie parkingowym
- `Photo` – znajdują się w nim wykonane pliki zdjęć.

Ustawienia kamery

Zatrzymaj nagrywanie przyciskiem REC i kliknij przycisk , aby wyświetlić menu ustawień. Przyciskami / poruszaj się pomiędzy opcjami, potwierdź przyciskiem , aby cofnąć, kliknij przycisk .

Dostępne opcje:

Opcja	Opis
<i>Rozdzielczość</i>	Wybór rozdzielczości wykonywanych nagrań.
<i>Bitrate</i>	Przepływność danych (jakość nagrań) Wysoka=Najlepsza.
<i>Nagrywanie w pętli</i>	Długość pojedynczego pliku w nagrywaniu w pętli.
<i>Ekspozycja</i>	Wybór wartości ekspozycji.
<i>HDR</i>	Funkcja HDR.
<i>Tryb parkingowy</i>	Włącza/wyłącza funkcję trybu parkingowego, możliwość wyboru funkcji trybu parkingowego.
<i>Enter Parking Mode Timer (Wejście w tryb parkingowy)</i>	Opóźnienie wejścia w tryb parkingowy (w przypadku użycia adaptera zasilania HK3)
<i>Parking Recording Duration (Długość trybu parkingowego)</i>	Ustawia długość pracy kamery w trybie parkingowym, po tym czasie kamera wyłączy się.
<i>Parking G-Sensor</i>	Ustawienia czułości G-Sensora w trybie parkingowym.

<i>Parking Motion Detection (Parking Detekcja Ruchu)</i>	Ustawienia czułości wykrywania ruchu w trybie parkingowym.
<i>Nagrywanie poklatkowe</i>	Funkcja <i>time lapse</i> , możliwość ustalenia interwału wykonywania zdjęć.
<i>Detekcja ruchu</i>	Włączanie/wyłączanie detekcji ruchu (dotyczy trybu jazdy).
<i>GPS</i>	Włączanie/wyłączanie funkcji GPS (dla modeli z GPS).
<i>Disable GPS in Parking Mode (Wyłącz GPS podczas trybu Parking)</i>	Włączanie/wyłączanie funkcji GPS podczas działania kamery w trybie parkingowym.
<i>Jednostka prędkości</i>	Wybór wyświetlanej jednostki prędkości.
<i>G-Sensor</i>	Ustawienia czułości dla czujnika wstrząsów.
<i>Wi-Fi</i>	Ustawienia funkcji Wi-Fi.
<i>Znacznik daty</i>	Znacznik daty na wykonywanych nagraniach.
<i>Oznaczenia GPS</i>	Pozwala wybrać, które parametry z funkcji GPS mają być wyświetlane na nagraniach (dla modeli z GPS).
<i>Model kamery</i>	Włączanie/wyłączanie wyświetlania znacznika modelu kamery na nagraniach.
<i>Nagrywanie audio</i>	Nagrywanie dźwięku.
<i>Wygaszacz ekranu</i>	Czas, po jakim rejestrator wyłącza podświetlenie

	ekranu.
Boot delay (Opóźnienie włączenia)	Opóźnienie włączania kamery.
LED	Włącz lub wyłącz sygnalizację diodami LED
Data/czas	Ustawienia daty i godziny.
Strefa czasowa	Ustawienia strefy czasowej (Polska: +2 – czas letni, +1 – czas zimowy).
Język	Wybór języka menu.
Voice Notification (Komunikaty Głosowe)	Powiadomienia głosowe w języku polskim (jeżeli ustawimy język na polski) Włącz/Wyłącz
Voice Control (Sterowanie Głosem)	Sterowanie wybranymi funkcjami kamery za pomocą wypowiedzianych komend głosowych (włączenie lub wyłączenie tej funkcji)
Voice Command (Komendy Głosowe)	Lista dostępnych komend głosowych w języku angielskim.
Dźwięk przycisków	Pozwala na włączenie/wyłączenie dźwięków urządzenia.
Częstotliwość	Umożliwia synchronizację częstotliwości ze światłem otoczenia.
Obrót o 180 stopni	Umożliwia odwrócenie obrazu o 180°, jeśli urządzenie zamontowane jest odwrotnie.
Image mirror (Lustrzane)	Odbicie lustrzane obrazu

<i>odbicie)</i>	
<i>Sformatuj</i>	Formatowanie karty pamięci.
<i>Informacja o formatowaniu</i>	Umożliwia ustawienie przypomnienia o konieczności sformatowania karty pamięci.
<i>Nr rejestracyjny</i>	Pozwala na ustawienie numeru rejestracyjnego pojazdu i wyświetlanie go na nagrywanych plikach.
<i>Ustawienia domyślne</i>	Przywracanie ustawień fabrycznych.
<i>Tekst na nagraniu</i>	Umożliwia wprowadzenie dowolnego tekstu i wyświetlanie go na nagrywanych plikach.
<i>Wersja oprogramowania</i>	Wersja firmware urządzenia.

Tryb parkingowy

■ O trybie parkingowym

Rejestratory z serii VIOFO zostały wyposażone w najnowszą wersję trybu parkingowego oferującą nowe rozwiązania. Nowy tryb parkingowy posiada 3 opcje: detekcja ruchu i wstrząsu, nagrywanie poklatkowe oraz tryb low bitrate. Do detekcji zdarzeń wykorzystana jest funkcja wykrywania ruchu oraz G-Sensor. Nowy tryb parkingowy oferuje wsparcie dla adaptera dwużyłowego i adaptera trzyżyłowego (ACC). Podczas aktywnego trybu parkingowego, rejestrator automatycznie wykrywa i dostosowuje działanie do wykorzystywanego sposobu podłączenia kamery do zasilania.

■ Wymagania

W celu poprawnego działania trybu parkingowego, należy zapewnić kamerze zasilanie nawet po wyłączeniu silnika samochodu — rejestrator musi bowiem być zasilany cały czas.

W tym celu konieczne może być wyposażenie pojazdu w adapter USB-C ->akumulator. Zalecane jest korzystanie z adapterów marki VIOFO.



Uwaga:

Zestawy pudełkowe kamer Viofo nie zawierają adapterów USB-C ->akumulator. W razie konieczności, należy zaopatrzyć się w taki rodzaj adaptera u zaufanego źródła oraz zasięgnąć pomocy wykwalifikowanego elektryka samochodowego w celu instalacji.

Dedykowany model adaptera zasilania dla A119 MINI2: **HK4**

■ Jak korzystać z adapterów Viofo?

Korzystanie z adaptera 3-żyłowego ACC Hardwire Kit marki Viofo

Trzyżyłowy adapter zasilania Hardwire Kit marki Viofo umożliwia korzystanie z trybu parkingowego w wygodny i zautomatyzowany sposób.

Adapter posiada 3 przewody służące do podłączenia do instalacji pojazdu. Czerwony przewód [+] służy do podłączenia do instalacji pojazdu (musi zapewniać zasilanie cały czas). Czarny przewód [-] należy podłączyć do masy, natomiast żółty przewód służy do wykrywania zapłonu (ACC) — musi być podłączony do stacyjki i otrzymywać napięcie tylko po uruchomieniu silnika pojazdu.

Podłączenie adaptera w ten sposób umożliwi aktywowanie trybu parkingowego automatycznie po wyłączeniu zapłonu.

Rejestrator opuści tryb parkingowy i przejdzie do normalnego trybu nagrywania, gdy pojazd zostanie ponownie uruchomiony.



■ Jak działa tryb parkingowy dla kamer Viofo A119 MINI 2?

Funkcja trybu parkingowego Viofo A119 MINI 2 umożliwia wybór jednego z 3 rozwiązań:

- **detekcja ruchu i wstrząsu** (*Auto Event Detection*) — kamera przechodzi w tryb wykrywania ruchu. Po wystąpieniu ruchu przed obiektywem, zostanie wykonane jednoczynowe nagranie, po czym rejestrator powróci do trybu detekcji,
- **nagrywanie poklatkowe** — po aktywacji trybu parkingowego, rejestrator rozpocznie nagrywanie poklatkowe z liczbą klatek na sekundę (FPS) wybraną w ustawieniach,
- **obniżony bitrate** — po aktywacji trybu parkingowego, kamera rozpoczyna nagrywanie w trybie obniżonego bitrate (jakości). Jakość ta

pozwała na zmieszczenie w pamięci znacznie większej ilości materiału wideo (nawet do 60 godzin na karcie 128GB), przy jednoczesnym poziomie detali obrazu pozwalającym na wyraźne zarejestrowanie zdarzenia.

Podczas włączonej funkcji trybu parkingowego, zadaniem kamery jest odróżnienie czasu, w którym pojazd jest prowadzony — w celu realizacji normalnego, ciągłego nagrywania wideo — od okresu postoju pojazdu, podczas którego rejestrator aktywuje wybrane rozwiązanie trybu parkingowego.

Sposób detekcji oraz przełączania się między trybem jazdy/postoju dla odpowiedniego adaptera opisano wyżej. Poniżej opisano sposób, w jaki rejestrator sygnalizuje moment aktywacji trybu parkingowego/trybu jazdy.

■ Korzystanie z trybu parkingowego

- 1 Przejdź do ustawień kamery i odzyskaj opcję trybu parkingowego.

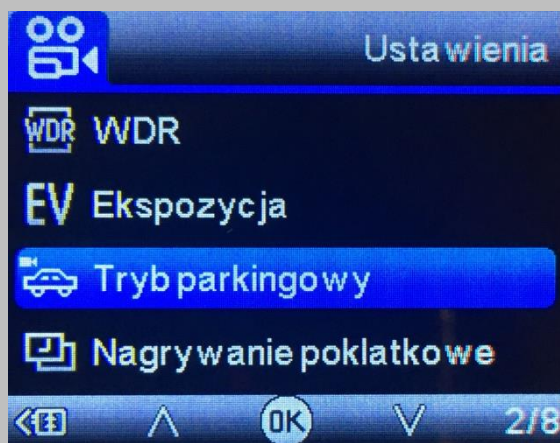

- 2** Wybierz funkcję trybu parkingowego: detekcję ruchu (*Auto Event Detection*), nagrywanie poklatkowe (*Time Lapse: 1, 2, 3, 5 lub 10 FPS*) lub tryb obniżonej jakości (*Low Bitrate Recording*).

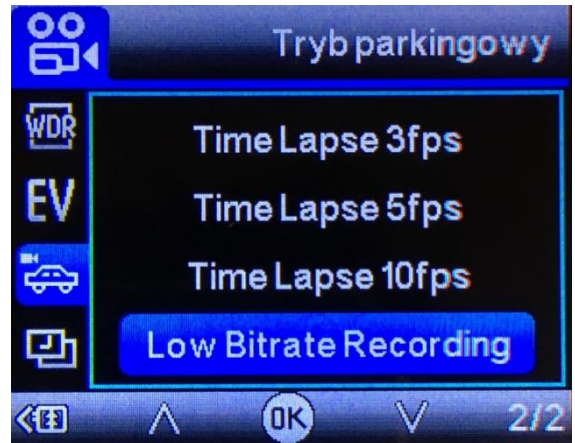

- 3** Po powrocie z menu ustawień do podglądu, kamera rozpocznie nagrywanie w trybie normalnym. Tryb jazdy sygnalizuje ikona samochodu w lewym górnym rogu.

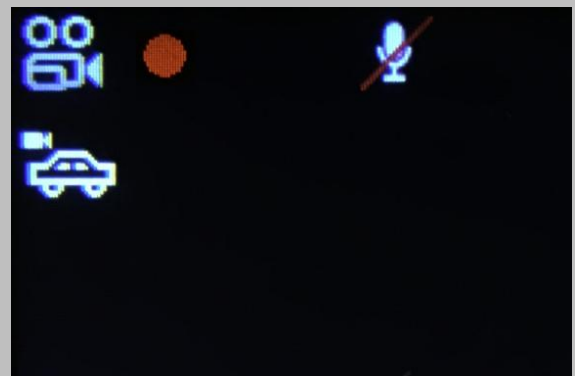

- 4** W przypadku korzystania z adaptera 2-żyłowego, kamera aktywuje tryb parkingowy po okresie 5 minut bezczynności (braku odczytu z G-Sensora i braku ruchu przed obiektywem).

W przypadku korzystania z adaptera 3-żyłowego (ACC Hardwire Kit), kamera aktywuje tryb parkingowy po wykryciu wyłączenia zapłonu.

Kamera zasygnalizuje przejście do odpowiedniej funkcji trybu parkingowego za pomocą dwukrotnego sygnału piknięcia. W lewym górnym rogu ekranu zostanie

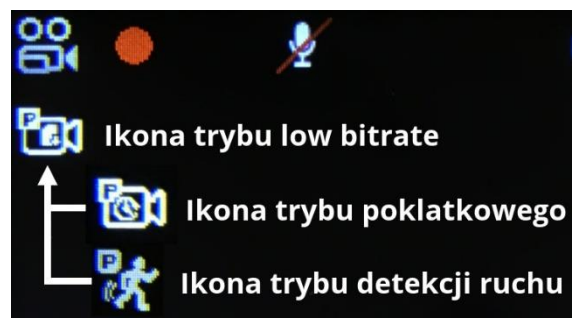

wyświetlona właściwa dla funkcji ikona (patrz zrzut ekranu).

- 5** Kamera powróci do trybu jazdy po wykryciu zapłonu (jeśli wykorzystywany jest adapter ACC) lub gdy wykryje, że pojazd jest w ruchu (pozostałe przypadki).

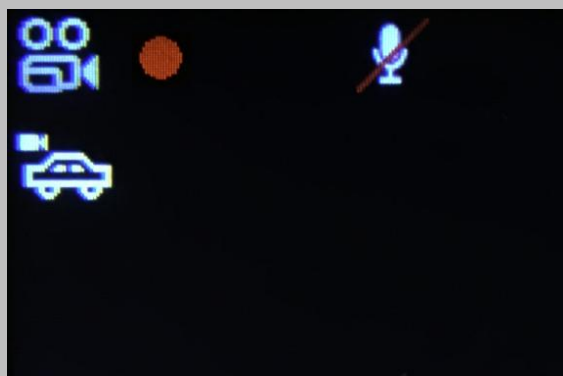

■ Ustawienia trybu parkingowego

Wszystkie opcje trybu parkingowego dostępne są w ustawieniach kamery:

- *Tryb parkingowy* – pozwala na wybór rozwiązania trybu parkingowego,
- *Parking G-Sensor* – pozwala na wybór czułości G-Sensora w trybie parkingowym,
- *Parking Motion Detection* – pozwala na ustawienie czułości detekcji ruchu w trybie parkingowym.
- *Enter Parking Mode Timer* – pozwala w przypadku korzystania z adaptera ACC na opóźnienie przejścia w tryb parkingowy po wyłączeniu zapłonu o 90s
- *Parking Recording Timer* – pozwala zaplanować długość pracy kamery w trybie parkingowym, możemy np. wybrać 24h. Kamera w trybie parkingowym będzie pracować przez 24h i wyłączy się. Jeżeli chcemy aby tryb parkingowy pracował w kamerze bez ograniczeń należy wybrać „Wyłącz”

■ Skąd pobrać oprogramowanie?

Najnowsze poprawki i rozwiązania można uzyskać aktualizując oprogramowanie do najnowszej wersji. Sprawdź wersję firmware w ustawieniach kamery i zobacz, czy jest dostępna aktualizacja.

Aby pobrać najnowsze oprogramowanie, przejdź pod adres:

viofo.pl/firmware

Odszukaj model kamery i pobierz plik instalacyjny. Na stronie umieszczono instrukcję opisującą w jaki sposób zainstalować oprogramowanie.

Funkcja GPS*

* – *dotyczy modeli wyposażonych w moduł GPS.*

■ Funkcjonalność modułu GPS

Modele *A119 MINI 2* wyposażone są w moduł GPS. Pozwala to na uzyskanie dodatkowych funkcjonalności takich jak:



- Zapisywanie danych geolokalizacyjnych, co umożliwia odtwarzanie nagrań wraz z śledzeniem trasy pojazdu na mapie z bieżącymi danymi (prędkość, położenie, przyspieszenie),
- Wyświetlanie prędkości i współrzędnych na nagraniach.

Uchwyt z modułem GPS należy nasunąć na tylną część rejestratora (4 złotymi stykami w stronę 4 pinów) do momentu zatrzaśnięcia.

Z systemu GPS należy korzystać w otwartym terenie. Urządzenie może tracić sygnał w miejscach takich jak: parkingi podziemne, tunele, garaże itp.

■ Znaczenie symboli na ekranie

Symbole na ekranie zmieniają się w zależności od trybu działania modułu GPS. Działanie modułu GPS sygnalizuje ikona GPS oraz znacznik prędkości.

No GPS	Brak podłączonej anteny GPS (funkcja wyłączona).
	Brak połączenia z satelitami (przy podłączonej antenie).
	Połączono z satelitami.

Odtwarzanie nagrań na PC (GPS)*

* – dotyczy modeli -G wyposażonych w moduł GPS.

■ Program Dashcam viewer

W celu uzyskania pełnej funkcjonalności odtwarzania nagrań należy zainstalować program do odtwarzania nagrań z danymi GPS. Sugerowany program to *Dashcam Viewer*. Plik instalacyjny programu można uzyskać ze strony producenta: dashcamviewer.com.

Należy uruchomić instalator i postępować z procedurą instalacji programu.

Aby odtworzyć żądane nagranie, należy z górnego menu wybrać zakładkę *File*, a następnie opcję *Open Movie Files/Folder*, po czym wybrać plik do odtworzenia.



Uwaga:

Dane geolokalizacyjne możliwe do wyświetlenia są jedynie wtedy, gdy nagranie zostało wykonane z włączonym GPS i połączeniu z satelitami.

Widok programu *Dashcam viewer*

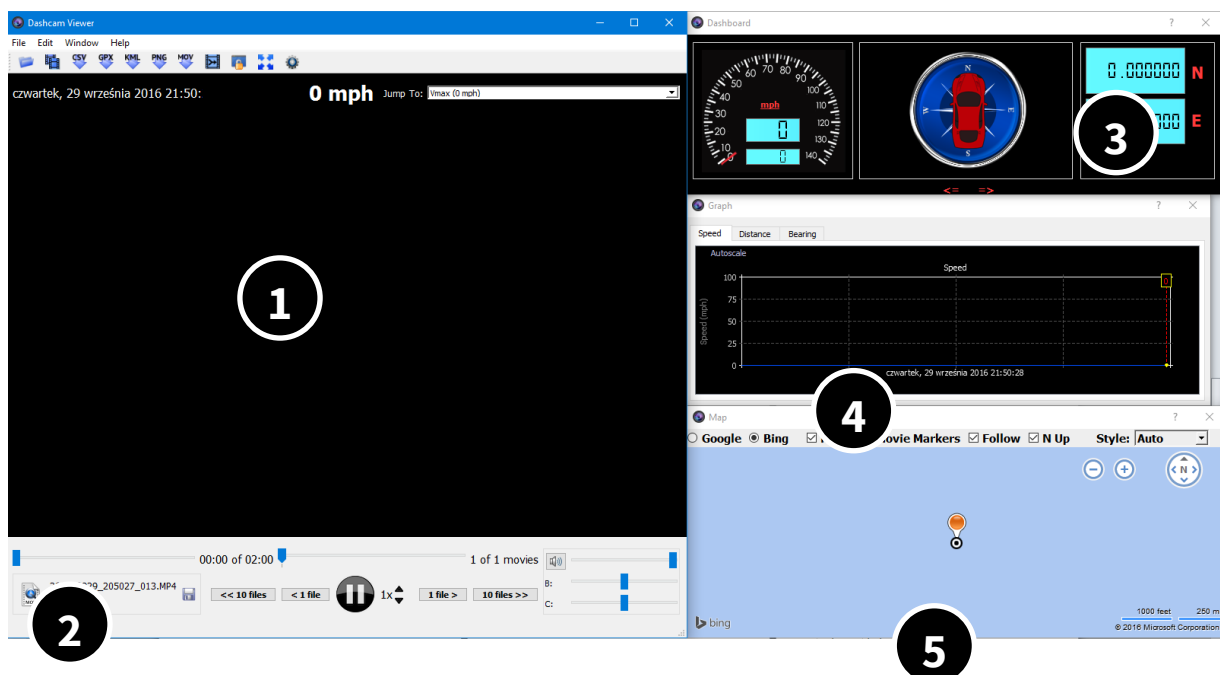

Objaśnienia

- | | |
|---|-------------------------------|
| 1) Odtwarzane wideo | 3) Widok kokpitu (dane z GPS) |
| 2) Pasek postępu / kontrola wideo / dane nagrania | 4) Wykres danych GPS |
| | 5) Pozycja na mapie |





Oznaczenie diod LED

LED	Status	Wyjaśnienie
PWR (czerwony)	Miga	Trwa aktualizacja
	Świeci na stałe	Urządzenie włączone
	Jest wyłączona	Urządzenie wyłączone
REC (czerwony)	Miga	Urządzenie nie nagrywa
	Świeci na stałe	Urządzenie nagrywa
MIC (niebieski)	Świeci na stałe	Mikrofon włączony
	Jest wyłączona	Mikrofon wyłączony- nie nagrywa dźwięku
Wi-Fi (niebieski)	Miga	Wi-Fi włączone- czeka na połączenie
	Świeci na stałe	Wi-Fi połączone
	Jest wyłączona	Wi-Fi wyłączone





Skróty klawiszowe

Każdy z trybów pracy rejestratora posiada właściwe dla siebie skróty klawiszowe, dzięki którym możliwy jest szybki dostęp do podstawowych funkcji kamery.





Tryb gotowości

Przycisk	Funkcja
	Kliknij, by przejść do menu ustawień
	Kliknij, by rozpocząć nagrywanie
	Kliknij, by przejść do odtwarzania nagrań
	Kliknij, by włączyć/wyłączyć mikrofon
	Przytrzymaj, by włączyć Wi-Fi



Tryb nagrywania

Przycisk	Funkcja
	Kliknij, by zrobić zdjęcie / Długo przytrzymaj aby wyłączyć
	Kliknij, by zatrzymać nagrywanie
	Zabezpieczenie bieżącego nagrania
	Kliknij, by włączyć/wyłączyć mikrofon
	Przytrzymaj, by włączyć Wi-Fi

Tryb odtwarzania nagrań

Przycisk	Funkcja
	Powrót / zatrzymanie nagrywania
	Poprzedni plik / przewiń do tyłu / usuń plik
	Wybierz plik / odtwarzaj / pauza
	Następny plik / przewiń do przodu / zabezpiecz / odbezpiecz
	-

Menu ustawień

Przycisk	Funkcja
	Powrót / wyjście z menu
	Poprzednie ustawienie



Potwierdź



Następne ustawienie



-

Zasilanie

■ Kondensator

Rejestrator wyposażony jest w kondensator. Magazynuje on ilość energii, jaka jest potrzebna do prawidłowego zakończenia nagrywania po odcięciu zasilania i wyłączenia urządzenia.

■ Ładowarka samochodowa

Urządzenie powinno być zasilane dołączoną do zestawu ładowarką samochodową podłączaną do gniazda zapalniczki.

■ Zasilanie przewodem USB

Przy podłączeniu kablem USB do komputera urządzenie również będzie ładowane.



Uwaga:

- Do urządzenia może być doprowadzone tylko napięcie 5V, inne spowoduje uszkodzenie.
- Jeśli urządzenie przestanie reagować, należy je zresetować przyciskiem RESET.

Aplikacja mobilna

■ Funkcje aplikacji

Istnieje dedykowana aplikacja mobilna do obsługi kamery Viofo A119 MINI 2. Funkcje aplikacji to:

- podgląd na żywo z kamery,
- dostęp do trybów wideo i zdjęć,
- możliwość przeglądania plików wideo i obrazów,
- dostęp do ustawień rejestratora.

■ Instalacja aplikacji mobilnej

Aby pobrać aplikację mobilną, należy wyszukać ją w sklepie Google Play (dla urządzeń z systemem Android) lub App Store (dla systemu iOS).

Nazwa aplikacji: **VIOFO**

Istnieje możliwość szybkiego przejścia do pobierania aplikacji skanując odpowiedni kod QR:



■ Włączenie Wi-Fi rejestratora

Aby włączyć funkcję Wi-Fi rejestratora A119 MINI 2:

1. Włącz rejestrator.
2. Przytrzymaj przycisk .
3. Po kilku sekundach inicjalizacji, na ekranie zostanie wyświetlona nazwa generowanej sieci oraz hasło.

■ Nawiązywanie połączenia Wi-Fi z kamerą

Aby połączyć się z kamerą:

1. Wyszukaj sieć generowaną przez kamerę na liście dostępnych sieci Wi-Fi na urządzeniu mobilnym.
Sieć rejestratora posiada nazwę, która jest wyświetlana na ekranie rejestratora (ciąg znaków będzie się różnić).
2. Połącz się z siecią rejestratora (domyślne hasło sieci to: **12345678**). Po poprawnym połączeniu, na ekranie rejestratora u góry pojawi się adres MAC połączonego urządzenia.



Uwaga:

Podczas włączonej funkcji Wi-Fi, dostęp do ustawień/trybów kamery jest ograniczony. Istnieje możliwość włączania/wyłączania nagrywania przyciskiem OK. Po wyłączeniu funkcji Wi-Fi, funkcjonalność zostanie przywrócona.

3. Uruchom aplikację i podążaj za jej podpowiedziami.

Rozwiązywanie problemów

Nie można nagrywać i wykonywać zdjęć.

Sprawdź, czy na karcie pamięci jest wolne miejsce lub czy nie jest zapełniona zabezpieczonymi plikami.

Zatrzymujące się nagrywanie / pojawiają się komunikaty o błędach.

Sprawdź, czy posiadasz kartę pamięci microSDHC klasy 10. Sformatuj kartę pamięci. Przetestuj urządzenie z inną kartą pamięci.

Urządzenie niespodziewanie wyłącza się.

Należy sprawdzić połączenie urządzenia z ładowarką oraz czy ładowarka jest stabilnie zainstalowana w gnieździe.

Poziome paski w nagrywanym obrazie.

Należy wybrać odpowiednią częstotliwość zasilania sieci 50Hz/60Hz.

Urządzenie zawiesiło się.

Należy użyć przycisku RESET.

Słaba jakość nagrywania.

Sprawdź, czy została ustawiona najwyższa rozdzielczość. Upewnij się, że na obiektywie nie ma smug lub nie jest on zaparowany.

Uproszczona deklaracja zgodności

Firma Shenzhen VIOFO Technology Co., Ltd niniejszym oświadcza, że urządzenie to jest zgodne z zasadniczymi wymogami i innymi właściwymi postanowieniami dyrektywy 2014/53/EU. Pełny tekst deklaracji zgodności UE jest dostępny pod adresem: **<http://www.viofo.pl/do-pobrania>**

Importer:

Luxury-goods.pl S.C.
ul. Bielowicza 4
32-040 Świątniki Górne



W celu uzyskania dalszych porad, dostępu do najczęściej zadawanych pytań oraz rozwiązań problemów, a także najnowszych wersji oprogramowania, odwiedź stronę:

www.viofo.pl

Gwarancja/reklamacje

■ Serwis

Data naprawy/pieczałka serwisowa	Opis usterki

Urządzenia elektryczne i elektroniczne zawierają materiały, komponenty i substancje, które mogą być niebezpieczne dla zdrowia i środowiska, jeśli ze zużytymi materiałami (wyrzucanymi urządzenia elektrycznymi i elektronicznymi) nie postępuje się właściwie.



Urządzenia elektryczne i elektroniczne są zaznaczone przekreślonym symbolem pojemnika na śmieci, patrz poniżej. Ten symbol oznacza, że urządzenia elektryczne i elektroniczne nie powinny być wyrzucane razem z innymi odpadami domowymi, lecz powinny być wyrzucane oddzielnie.



We wszystkich miastach powstały punkty zbiórki, gdzie można oddać bezpłatnie urządzenia elektryczne i elektroniczne do stanowisk recyklingu bądź innych miejsc zbiórki, albo urządzenia i baterie mogą być odebrane z domu. Dodatkowe informacje znajdują się w wydziale technicznym urzędu miasta.

■ Postanowienia gwarancyjne

Produkt objęty jest **24-miesięczną gwarancją** dla zakupu konsumenckiego oraz **12-miesięczną gwarancją** przy zakupie na firmę. Gwarancja nie obejmuje wad i uszkodzeń powstałych z winy użytkownika lub wskutek niewłaściwego użytkowania. Gwarancja nie obejmuje również uszkodzeń mechanicznych, powstałych wskutek zalania oraz powstałych wskutek używania akcesoriów innych niż dołączone do zestawu.

Gwarancji nie podlegają materiały eksploatacyjne.

Serwis urządzenia dokonywany jest w siedzibie dystrybutora lub w miejscu przez niego wskazanym. Wadliwe działanie lub uszkodzenie sprzętu należy zgłaszać w punkcie zakupu lub u dystrybutora.

Kontakt mailowy do dystrybutora: **kontakt@viofo.pl**

Gwarancja na sprzedany towar konsumpcyjny nie wyłącza, nie ogranicza ani nie zawiesza uprawnień kupującego wynikających z niezgodności towaru z umową.

Dane sprzedawcy/pieczętka firmowa:

Model urządzenia: **Rejestrator VIOFO A119 MINI 2**

Data sprzedaży:

Nr seryjny urządzenia:
