

VIOFO®

# Instrukcja obsługi

*Samochodowy rejestrator trasy*

**VIOFO A139 3CH**

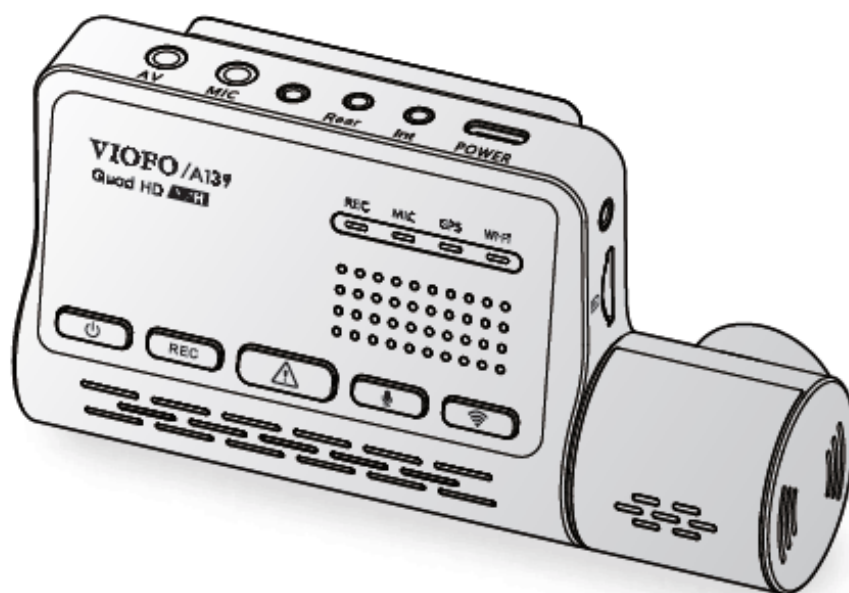

# Spis treści

<b>Spis treści</b> .....	<b>2</b>
<b>Wstęp</b> .....	<b>4</b>
■ Najważniejsze funkcje .....	4
■ Dane techniczne .....	5
<b>Budowa urządzenia</b> .....	<b>6</b>
■ Instalacja przedniej kamery.....	9
■ Instalacja tylnej kamery .....	11
■ Instalacja wewnętrznej kamery .....	12
■ Porady .....	14
<b>Instalacja karty pamięci</b> .....	<b>14</b>
<b>Obsługa kamery</b> .....	<b>15</b>
■ Włączanie/wyłączanie urządzenia.....	16
■ Nagrywanie .....	16
■ Zabezpieczanie nagrań .....	16
■ Wyłączanie / włączanie nagrywania dźwięku .....	17
■ Wyświetlanie na zewnętrznym wyświetlaczu .....	17
■ Odtwarzanie i zarządzanie nagraniami .....	18
■ Oznaczenie plików .....	18
<b>Ustawienia kamery</b> .....	<b>19</b>
■ Oznaczenia diod LED .....	22
■ Skróty klawiszowe .....	23
<b>Tryb parkingowy</b> .....	<b>23</b>
■ O trybie parkingowym .....	24
■ Wymagania.....	24
■ Jak korzystać z adaptera Viofo? .....	24
■ Jak działa tryb parkingowy dla kamer Viofo A139? .....	25
<b>Zasilanie</b> .....	<b>26</b>
■ Kondensator .....	27
■ Ładowarka samochodowa .....	27
■ Zasilanie przewodem USB.....	27
<b>Skąd pobrać oprogramowanie?</b> .....	<b>27</b>
<b>Odtwarzanie nagrań na PC (GPS)</b> .....	<b>28</b>
■ Program Dashcam viewer .....	28

---

■ Widok programu <i>Dashcam viewer</i> .....	29
<b>Aplikacja mobilna.....</b>	<b>29</b>
■ Funkcje aplikacji .....	30
■ Instalacja aplikacji mobilnej .....	30
■ Włączenie Wi-Fi rejestratora.....	31
■ Nawiązywanie połączenia Wi-Fi z kamerą .....	31
■ Omówienie układu aplikacji .....	31
<b>Instalacja akcesoriów .....</b>	<b>34</b>
■ Instalacja filtra CPL .....	34
■ Instalacja pilota bluetooth .....	34
■ Instalacja zewnętrznego mikrofonu .....	35
■ Instalacja osłony portów .....	35
<b>Podstawowe elementy zestawu .....</b>	<b>36</b>
<b>Dodatkowe elementy wyposażenia .....</b>	<b>36</b>
<b>Rozwiązywanie problemów .....</b>	<b>37</b>
<b>Uproszczona deklaracja zgodności .....</b>	<b>38</b>
<b>Gwarancja/reklamacje .....</b>	<b>39</b>
■ Serwis.....	39
■ Postanowienia gwarancyjne .....	40

# Wstęp

Dziękujemy za zakup zaawansowanej technologicznie kamery samochodowej VIOFO A139 3CH przeznaczonej do rejestracji trasy pojazdu. Rejestrator nagrywa w wysokiej rozdzielczości WQHD+FullHD+FullHD. Model A139 3CH posiada kamerę tylną, która może służyć jako kamera cofania i kamerę do nagrywania wnętrza samochodu. Materiał zapisywany jest na karcie pamięci (obsługa do 256GB) – brak karty w zestawie. Odtwarzanie materiałów jest możliwe na smartfonie poprzez aplikację VIOFO bądź zewnętrznym ekranie poprzez złącze AV. Rejestrator jest montowany na wygodnych uchwytach umożliwiających łatwą instalację/zdejmowanie. Model A139 3CH posiada wbudowany moduł GPS, pozwala on na rejestrację pozycji pojazdu i śledzenie jej podczas odtwarzania nagrań. Funkcja Wi-Fi pozwala na obsługę kamery z poziomu aplikacji mobilnej.

**Przed rozpoczęciem korzystania z kamery, zapoznaj się z instrukcją.**

## Specyfikacja urządzenia

### ■ Najważniejsze funkcje

- Szerokokątny obiektyw: przód: 140°, tył: 160°, wnętrze: 160°
- Wysoka rozdzielczość nagrywania WQHD 1440p w kamerze przedniej, FullHD 1080p w kamerze tylnej, FullHD 1080p w kamerze do wnętrza pojazdu.
- Wyjście AV,
- Automatyczne uruchamianie i wyłączanie kamery,
- Funkcja zabezpieczania nagrań po wykryciu wstrząsu lub manualnie,
- Nagrywanie w pętli,
- Funkcja GPS
- Funkcja Wi-Fi

## ■ Dane techniczne

Maksymalna rozdzielczość	Przód: 2560x1440p 60kl/s, 30kl/s z podłączoną tylną kamerą i kamerą wewnętrzną. Tył: 1920x1080p 30kl/s Wewnętrzna: 1920x1080p 30kl/s
Rodzaj zasilania	Kondensator
Przetwornik obrazu	Sony IMX335 (przód), Sony STARVIS IMX291 (tylna, wewnętrzna)
Format nagrania video	MP4 (H.264)
Wbudowany głośnik/mikrofon	Tak/tak
Wyjście A/V	Tak
Obiektyw	F/1.6, 140° (przód), F/1.6, 160°, (tylna, wewnętrzna)
Karta pamięci	Max. 256GB, microSD
Tryb parkingowy	Tak
Nagrywanie cykliczne	Tak
Zabezpieczanie nagrań	Tak
Detekcja ruchu	Tak
Funkcja autostart	Tak
Funkcja GPS	Tak (wbudowany moduł)
Funkcja Wi-Fi	Tak
Funkcja Timelapse	Tak
Wymiary	Przód: 61x113x30 mm Tył: 28x67x39 mm Wnętrze: 28x67x39mm

# Budowa urządzenia

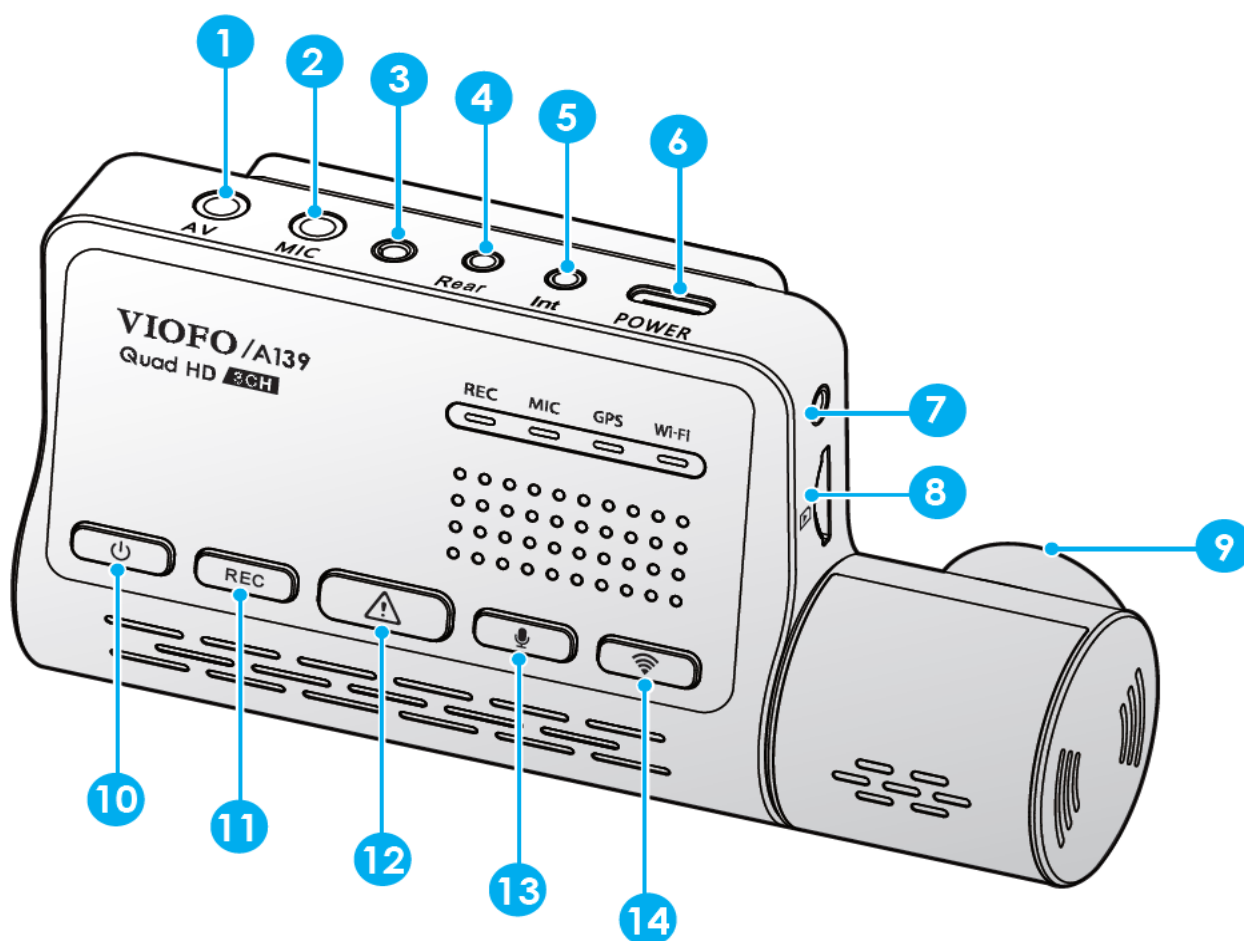

- |          |                                |           |                            |
|----------|--------------------------------|-----------|----------------------------|
| <b>1</b> | Wyjście AV                     | <b>8</b>  | Gniazdo karty microSD      |
| <b>2</b> | Wyjście mikrofonu zewnętrznego | <b>9</b>  | Obiektyw (przednia kamera) |
| <b>3</b> | Miejsce na śrubę do osłony     | <b>10</b> | Przycisk on/off            |
| <b>4</b> | Port tylnej kamery             | <b>11</b> | Przycisk REC               |
| <b>5</b> | Port wewnętrznej kamery        | <b>12</b> | Przycisk ⚠                 |
| <b>6</b> | Port USB-C (zasilania)         | <b>13</b> | Przycisk 🎤                 |
| <b>7</b> | Miejsce na śrubę do osłony     | <b>14</b> | Przycisk 📶                 |

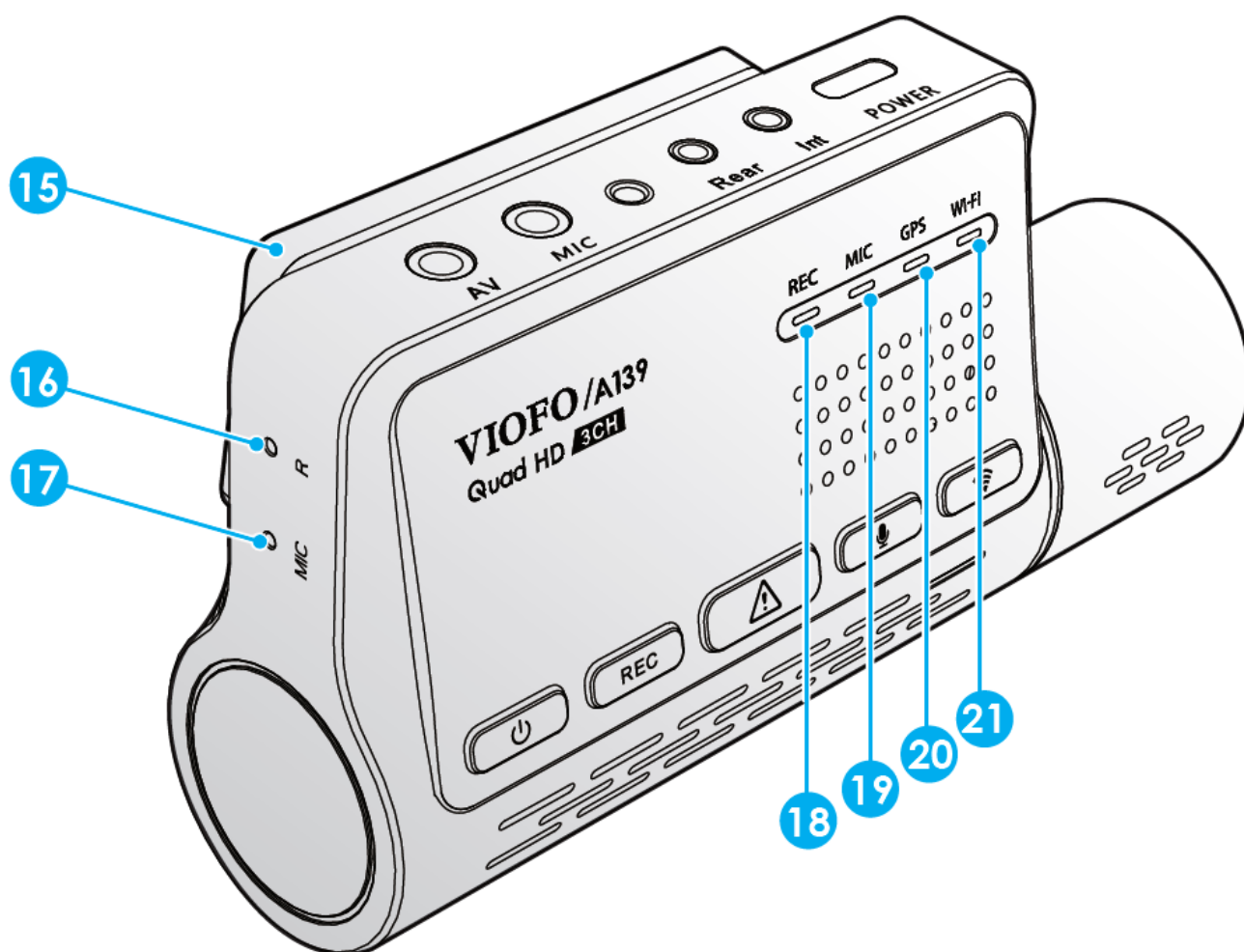

**15** Uchwyt montażowy

**19** Dioda mikrofonu

**16** Przycisk RESET

**20** Dioda GPS

**17** Mikrofon

**21** Dioda wifi

**18** Dioda nagrywania

# Kamera tylna

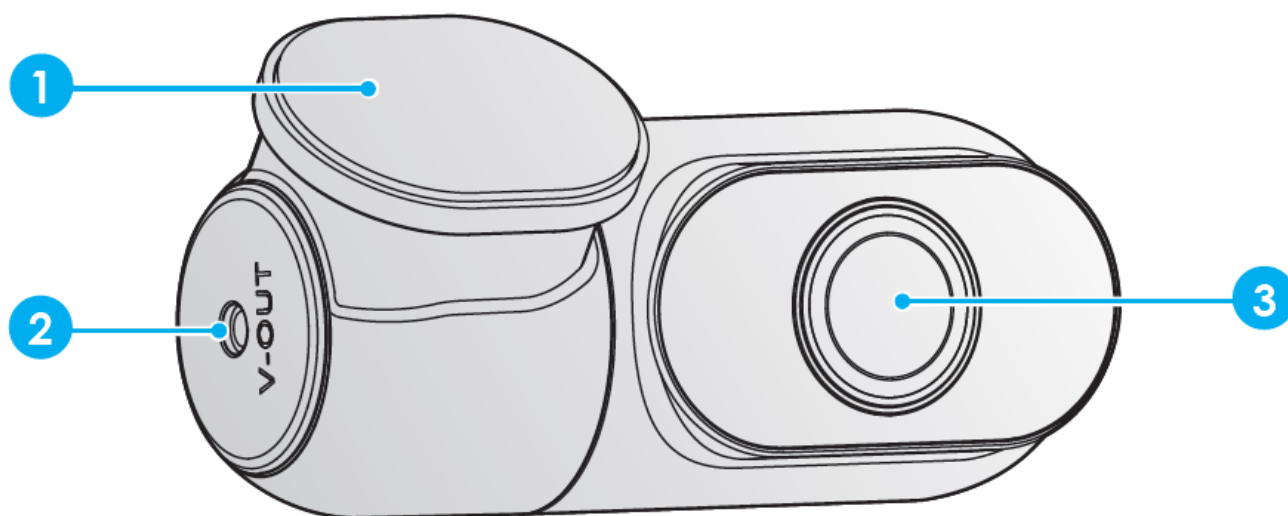

1 Uchwyt montażowy

3 Obiektyw

2 Zasilanie + wyjście wideo

# Kamera wewnętrzna

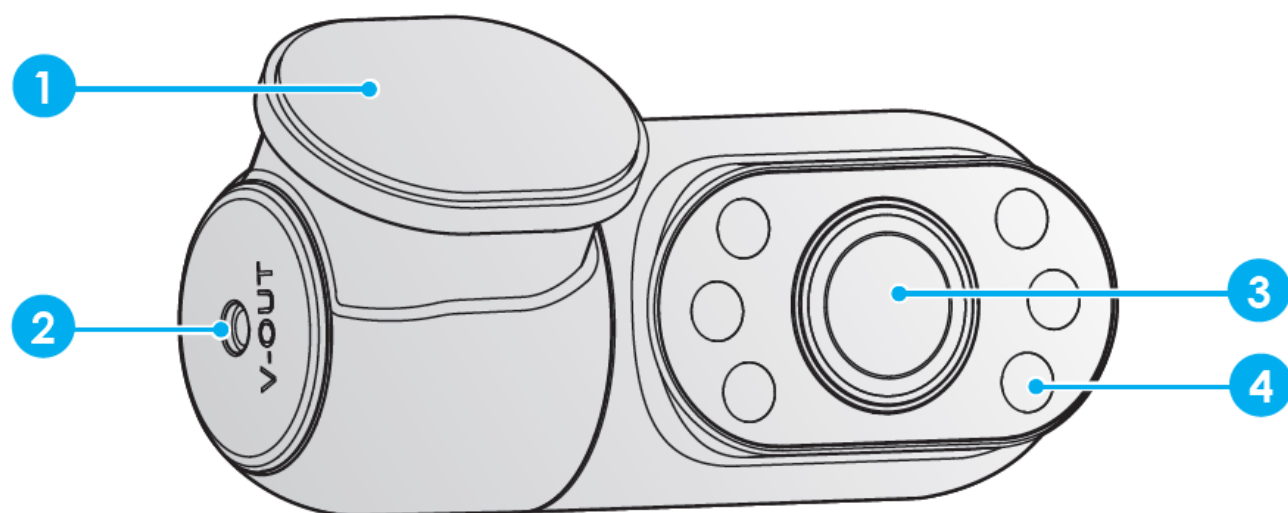

1 Uchwyt montażowy

3 Obiektyw

2 Zasilanie + wyjście wideo

4 Diody IR

# Instalacja kamery

## ■ Instalacja przedniej kamery

Aby zainstalować kamerę:

1. Zamontuj moduł GPS na kamerze.

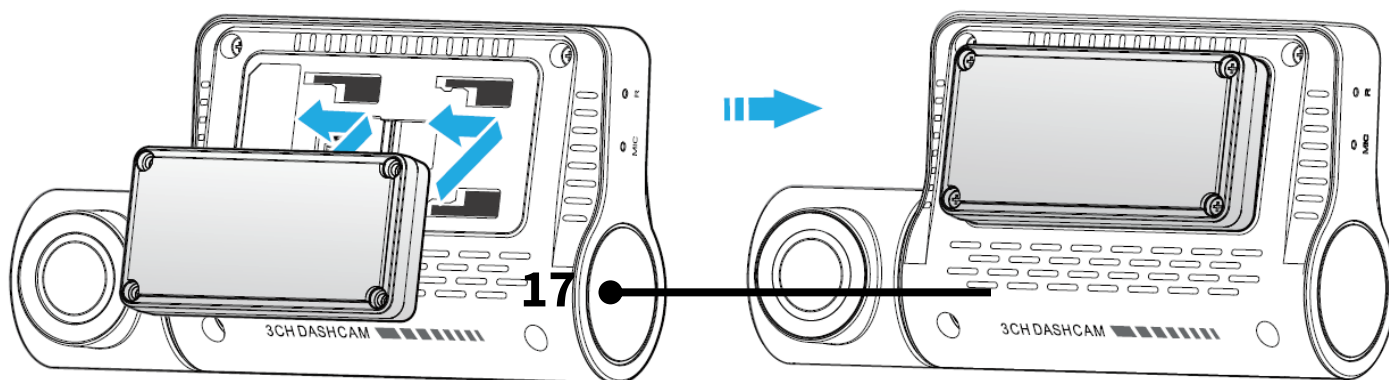

2. Wybierz lokalizację kamery.

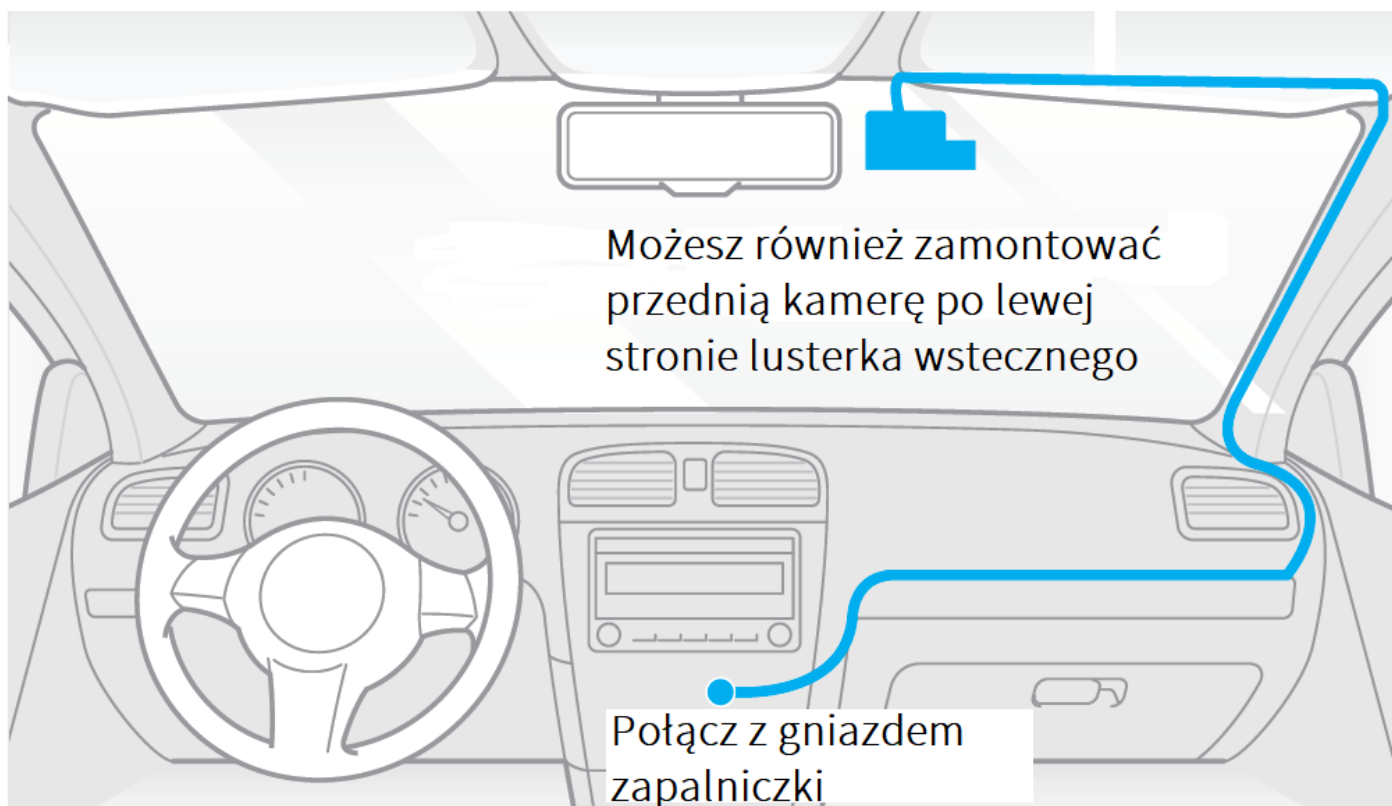

3. Przeczyść powierzchnię, na której ma zostać zamontowana kamera.
4. Zdejmij osłonę taśmy i osłonę obiektywu.

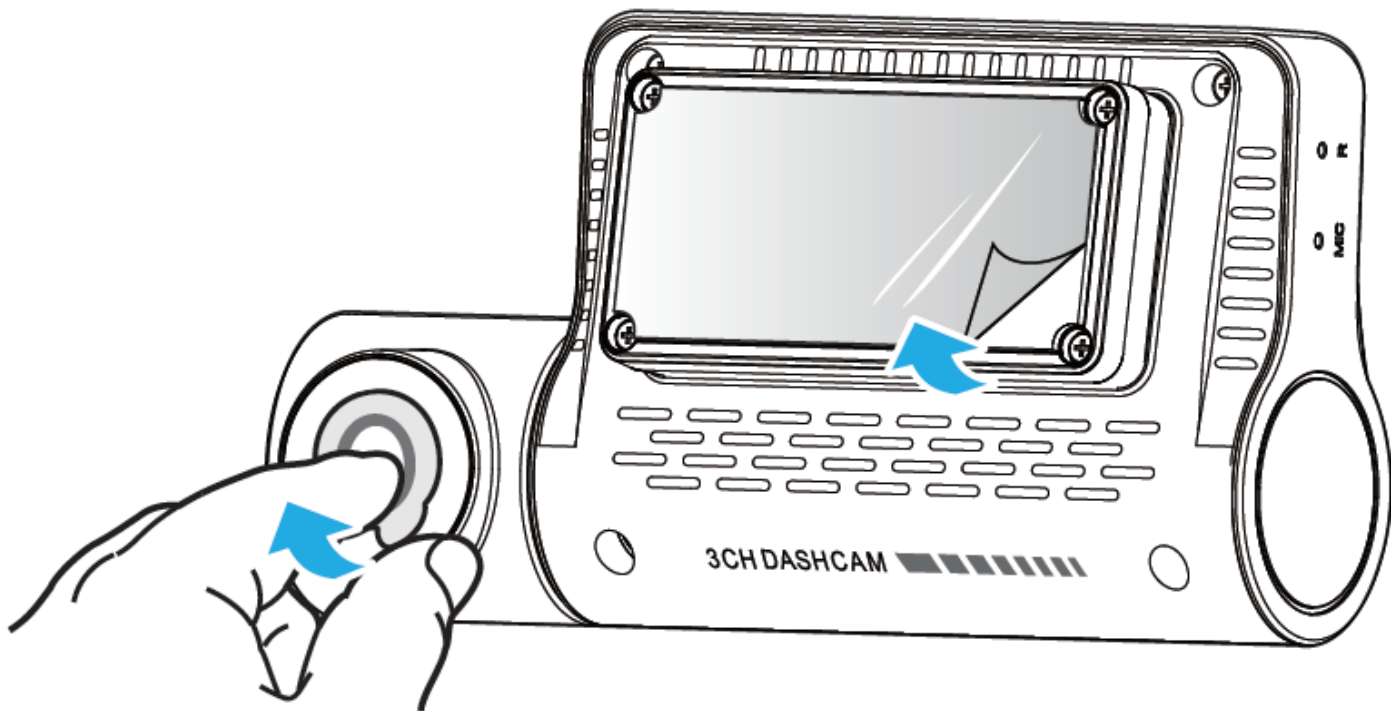

5. Zamontuj kamerę w wybranej pozycji.
6. Dostosuj kąt obiektywu.

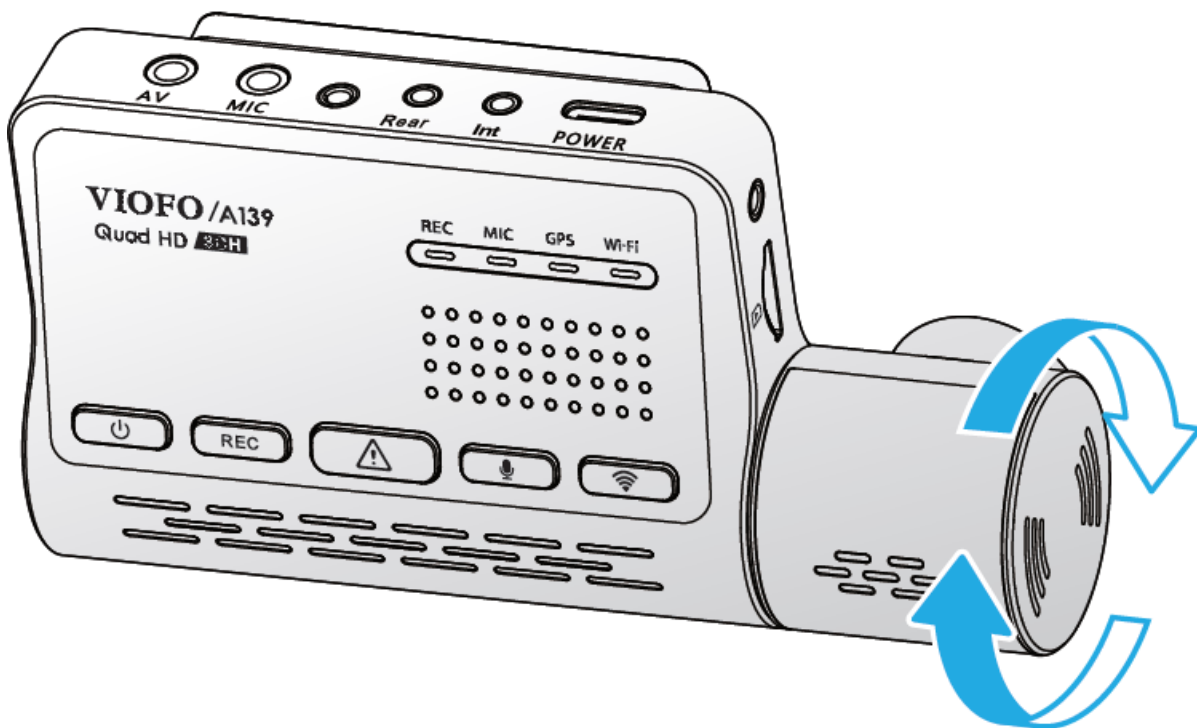

## ■ Instalacja tylnej kamery

W celu zainstalowania tylnej kamery:

1. Wybierz lokalizację kamery obejmującą jak największy obszar wokół tyłu pojazdu.
2. Przeczyść powierzchnię, na której ma zostać zamontowana kamera.
3. Zdejmij osłonkę z obiektywu i osłonę taśmy, a następnie zamocuj kamerę na szybie.

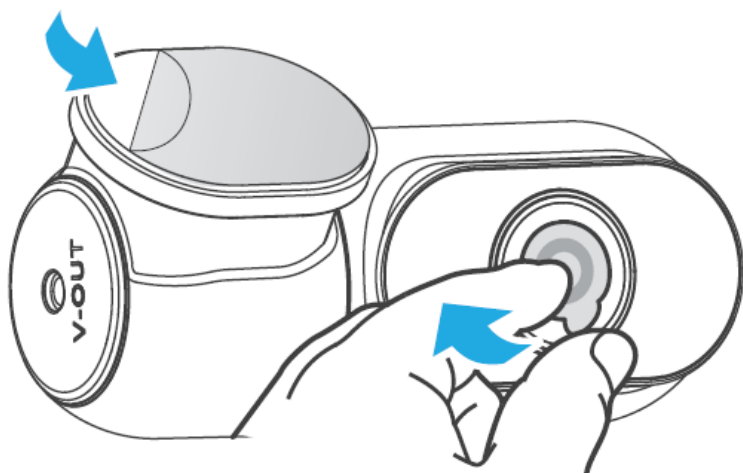

4. Podłącz kamerę tylną do portu rejestratora oznaczonego *Rear*.

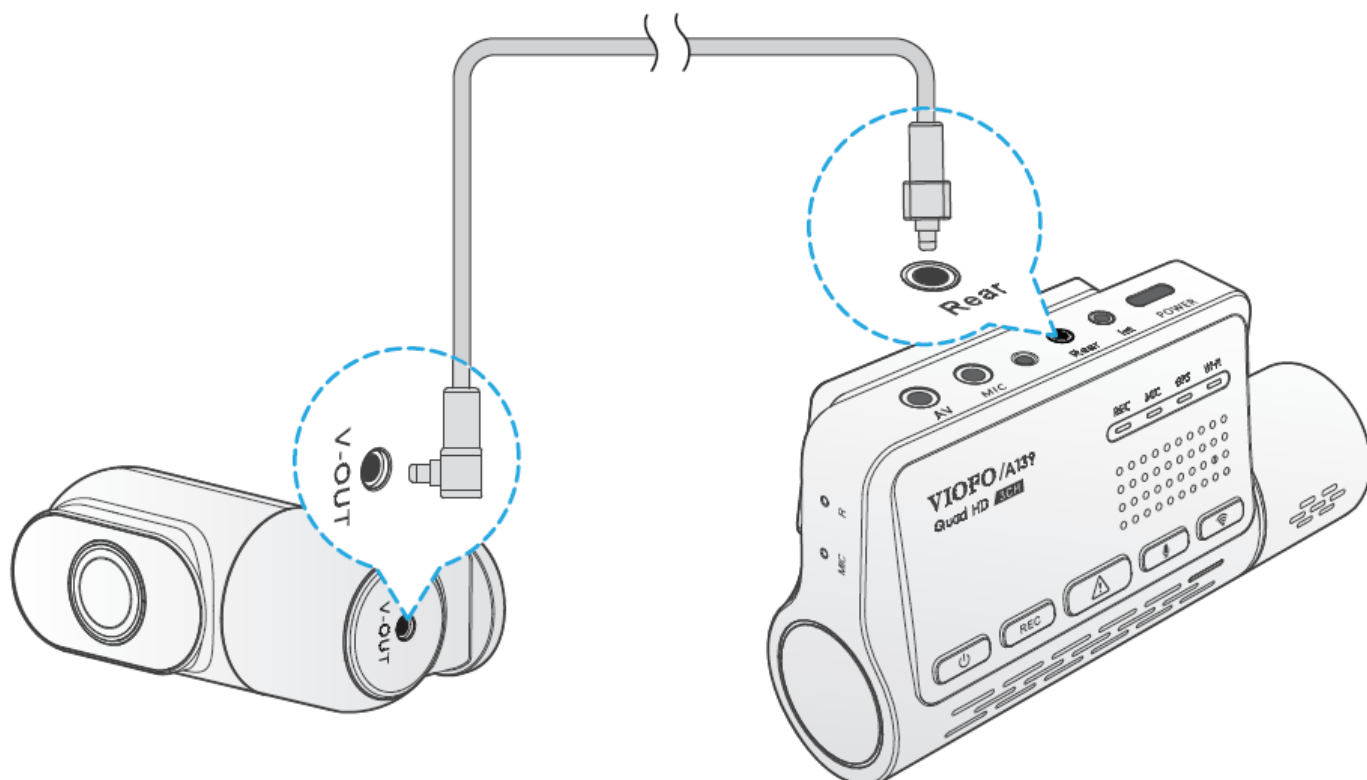

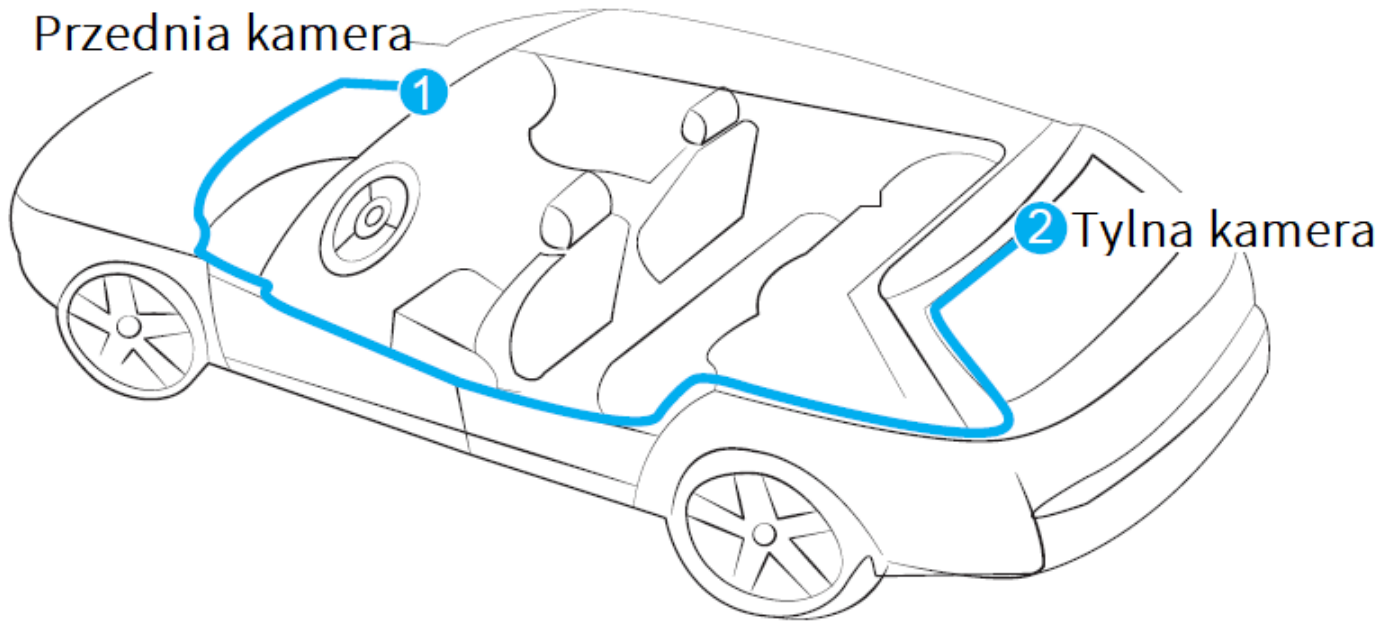

## ■ Instalacja wewnętrznej kamery

W celu zainstalowania wewnętrznej kamery:

1. Wybierz lokalizację kamery.



2. Przeczyść powierzchnię, na której ma zostać zamontowana kamera.

3. Zdejmij osłonkę z obiektywu i osłonę taśmy, a następnie zamocuj kamerę na szybie.

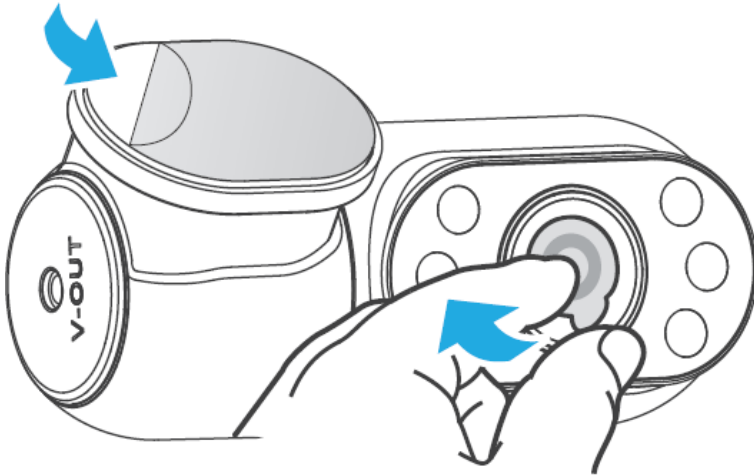

4. Podłącz kamerę wewnętrzną do portu rejestratora oznaczonego *Int*.

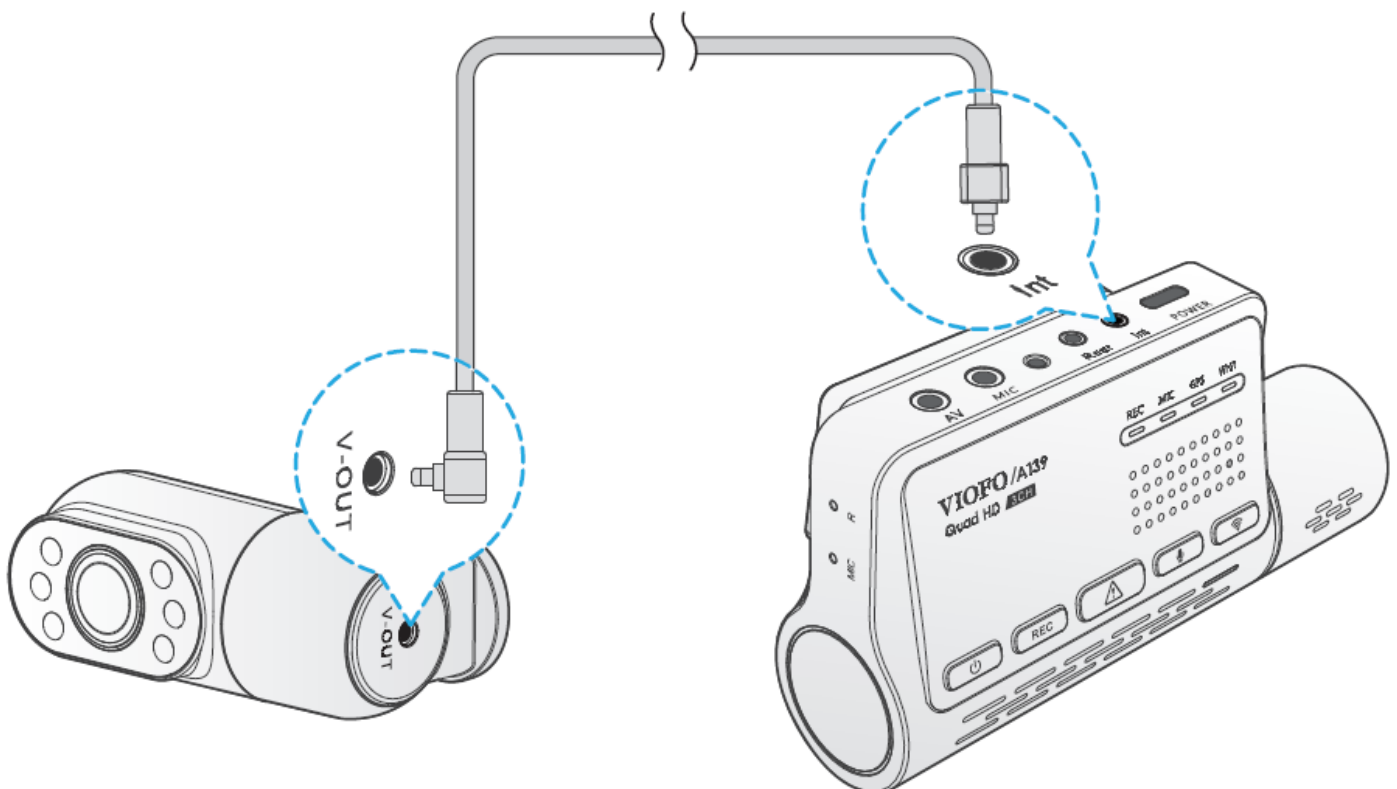

## ■ Porady

1. Nie instalować / montować kamery w miejscu, które koliduje z widocznością i bezpieczeństwem kierowcy.
2. Aby zapewnić dobrą widoczność w deszczowe dni, obiektywy powinny znajdować się w zasięgu działania wycieraczek szyby.
3. Nie instalować / montować kamery na panelach poduszek powietrznych lub w ich pobliżu.
4. Folia przyciemniająca nie powinna mieć wpływu na miejsce instalacji / montażu (odcień szyby).
5. W pobliżu urządzenia nie powinno znajdować się żadne inne urządzenie elektroniczne.



### Uwaga:

Jeśli chcesz podłączyć lub odłączyć tylną lub wewnętrzną kamerę, najpierw wyłącz zasilanie.

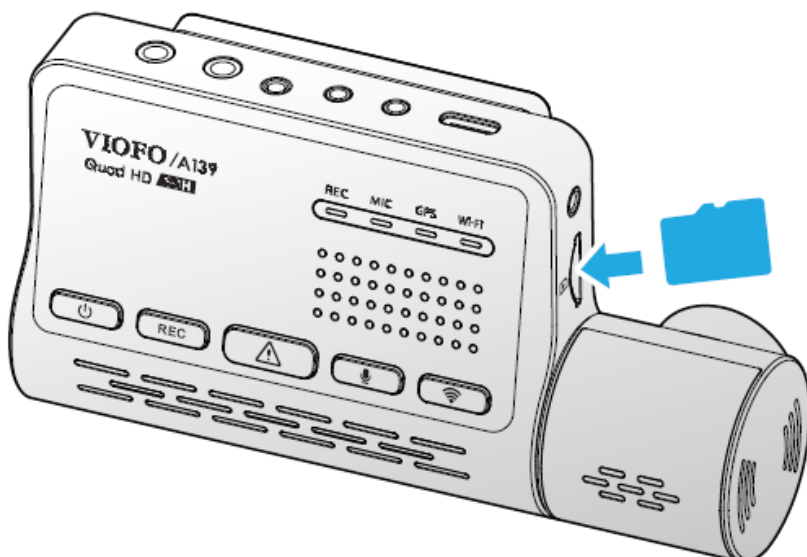

## Instalacja karty

# pamięci

Aby poprawnie zainstalować kartę pamięci, należy wsunąć ją złotymi stykami w stronę przycisków, do momentu charakterystycznego kliknięcia. Karta powinna dać się włożyć bez większych oporów, można ją dopchnąć paznokciem lub spinaczem. Aby wyciągnąć kartę pamięci należy ją wcisnąć do środka po czym zwolnić, karta sama się wysunie na zewnątrz.



## Uwaga:

- Należy formatować kartę pamięci przynajmniej raz na 2 tygodnie w celu zapobiegnięcia występowania błędów w działaniu urządzenia.
- Karta pamięci powinna mieć oznaczenie szybkości jako klasa 10 lub UHS-I. Kamera obsługuje karty pamięci od 8 do 256 GB.
- Karty pamięci od 64 GB wzwyż muszą być sformatowane w kamerze przed pierwszym użyciem.

## Obsługa kamery

## ■ Włączanie/wyłączanie urządzenia

Aby włączyć kamerę, podłącz ją do zasilania. Po włączeniu kamery (jeśli zainstalowana jest karta SD), zaczyna ona automatycznie rejestrowanie wideo.

Odcięcie zasilania spowoduje wyłączenie kamery i zapisanie pliku wideo na karcie.

Kamerę można manualnie włączać lub wyłączać przytrzymując przycisk  przez 5 sekund (wymagane jest podłączenie do zasilania – kamera nie może pracować poza zewnętrznym zasilaniem).

## ■ Nagrywanie

Po uruchomieniu nagrywania, kamera rozpocznie nagrywanie automatycznie. Aby zatrzymać lub wznowić nagrywanie, kliknij przycisk **REC**.

Nagrywanie sygnalizowane jest świeceniem diody REC.

Materiał wideo będzie dzielony na pliki o odpowiedniej długości (do zmiany w ustawieniach), w celu możliwości zapętlania (nadpisywania najstarszych nagrań).



### **Uwaga:**

Kamera będzie sygnalizować zatrzymane nagrywanie podwójnym sygnałem piknięcia co kilka sekund.

## ■ Zabezpieczanie nagrań

Rejestrator posiada funkcję zabezpieczania nagrania przed nadpisaniem. Oznacza to, że nagrania są chronione przed nadpisaniem w trybie nagrywania

w pętli. Jeśli kamera uchwyci istotne zdarzenie, zalecane jest zabezpieczenie materiału.

## Zabezpieczanie przez G-Sensor

Plik zostanie automatycznie zabezpieczony kiedy G-sensor wykryje wstrząs w jednej z 3 osi po przekroczeniu wartości krytycznej. Pozwala to na automatyczne zabezpieczenie ważnych nagrań w wypadku stłuczek, kolizji.

## Zabezpieczenie manualne

Możliwe jest także ręczne zabezpieczenie ważnych plików przed nadpisaniem – podczas nagrywania należy wcisnąć przycisk zabezpieczenia ()

## Sygnalizacja zabezpieczenia

Po zabezpieczeniu nagrania, rejestrator wyda trzy podwójne sygnały.

***Zablokowane pliki są zapisywane na karcie SD: DCIM \ Film \ RO***

## ■ Wyłączanie / włączanie nagrywania dźwięku

Jednokrotne naciśnięcie przycisku [] wyłącza / włącza nagrywanie dźwięku, dioda LED [MIC] zgaśnie / świeci na czerwono.

## ■ Wyświetlanie na zewnętrzym wyświetlaczu

Rejestrator jest wyposażony w wyjście AV do podłączenia zewnętrznego wyświetlacza, takiego jak monitor lub telewizor. Przewód nie jest dostarczany w zestawie.

## ■ Odtwarzanie i zarządzanie nagraniami

### Odtwarzanie nagrań na aplikacji VIOFO.

Długo naciśnij przycisk Wi-Fi, aby włączyć Wi-Fi. Połącz się z siecią rejestratora (domyślne hasło sieci to: **12345678**). Po poprawnym połączeniu niebieska dioda zapali się na stałe. Otwórz aplikację VIOFO i wybierz „Połącz się z kamerą”, aby używać telefonu do sterowania wideorejestratorem.

### Odtwarzanie nagrań na PC

1. Wyjmij kartę pamięci z kamery.
2. Włóż kartę pamięci do czytnika kart pamięci podłączonego do komputera.
3. Otwórz folder DCIM, używając VLC lub innego odtwarzacza wideo do odtwarzania wideo.

### Lokalizacje plików na karcie pamięci

Rodzaj pliku	Lokalizacja
Tryb jazdy (w tym detekcja ruchu)	DCIM\Movie
Zabezpieczone nagrania	DCIM\RO
Tryb parkingowy	DCIM\Movie
Zdjęcia	DCIM\Photo

## ■ Oznaczenie plików

Pliki nagrane przez kamerę przednią, kamerę wewnętrzną i tylną są zapisywane osobno.

2020\_0718\_170010\_062PE.MP4

2020\_0718\_170010\_062PL.MP4

2020\_0718\_170010\_062PR.MP4

**P** – Nagrania z trybu parkingowego

E – Nagrania z przedniej kamery

L – Nagrania z wewnętrznej kamery

R – Nagrania z tylnej kamery

2020 – Rok      0718 – Data      170010 – Godzina      062 – Numer nagrania

## Ustawienia kamery

Dostępne opcje w aplikacji VIOFO:

<b>Opcja</b>	<b>Opis</b>
<i>Rozdzielczość wideo</i>	Wybór rozdzielczości wykonywanych nagrań.
<i>Nagrywanie poklatkowe</i>	Funkcja time lapse, możliwość ustalenia interwału wykonywania zdjęć.
<i>Nagrywanie w pętli</i>	Długość pojedynczego pliku w nagrywaniu w pętli.
<i>Nagrywanie dźwięku</i>	Pozwala włączyć/wyłączyć nagrywanie dźwięku.
<i>Ekspozycja</i>	Wybór wartości ekspozycji.
<i>WDR</i>	Funkcja WDR.
<i>Wrażliwość na kolizję</i>	Ustawienia G-sensora.
<i>Datownik</i>	Znacznik daty na wykonywanych nagraniach.
<i>Ustawienia Bitrate</i>	Przepływność danych (jakość nagrań).
<i>Wi-Fi Channel</i>	Ustawienia funkcji Wi-Fi.
<i>Strefa czasowa</i>	Ustawienia strefy czasowej (Polska: +1 –czas letni, +2 –czas zimowy).
<i>Synchronizacja czasu</i>	Synchronizacja daty/godziny z smartfonem.
<i>Date Format</i>	Format daty.
<i>Opóźnienie włączania</i>	Opóźnienie włączania kamery.
<i>IR LED</i>	Ustawienia diod ir.
<i>Tryb parkingowy</i>	Włącza/wyłącza funkcję trybu parkingowego,

	możliwość wyboru funkcji trybu parkingowego.
<b><i>Parking G-Sensor</i></b>	Czułość G-Sensora w trybie parkingowym.
<b><i>Parking Motion Detection</i></b>	Czułość detekcji ruchu w trybie parkingowym.
<b><i>Image Rotation</i></b>	Umożliwia odwrócenie obrazu o 180°, jeśli urządzenie zamontowane jest odwrotnie.
<b><i>Dźwięki kamery</i></b>	Pozwala na włączenie/wyłączenie dźwięków urządzenia.
<b><i>Źródło podglądu</i></b>	Konfiguracja podglądu z kamer.
<b><i>GPS</i></b>	Włączanie/wyłączanie funkcji GPS.
<b><i>Jednostka prędkości</i></b>	Wybór wyświetlanej jednostki prędkości.
<b><i>Znacznik GPS</i></b>	Pozwala wybrać, które parametry z funkcji GPS mają być wyświetlane na nagraniach.
<b><i>Znacznik modelu kamery</i></b>	Znacznik modelu kamery na wykonywanych nagraniach.
<b><i>Częstotliwość</i></b>	Umożliwia synchronizację częstotliwości ze światłem otoczenia.
<b><i>Formatowanie karty</i></b>	Formatowanie karty pamięci.
<b><i>Reset ustawień</i></b>	Przywracanie ustawień fabrycznych.
<b><i>Nazwa Wi-Fi(SSID)</i></b>	Umożliwia zmianę nazwy sieci Wi-Fi.
<b><i>Hasło do Wi-Fi</i></b>	Umożliwia zmianę hasła Wi-Fi.





<i><b>Własny znacznik tekstowy</b></i>	Umożliwia wprowadzenie dowolnego tekstu i wyświetlanie go na nagrywanych plikach.
<i><b>Numer tablicy rejestracyjnej</b></i>	Pozwala na ustawienie numeru rejestracyjnego pojazdu i wyświetlanie go na nagrywanych plikach.
<i><b>Wolne miejsce na karcie</b></i>	Ilość wolnego miejsca na karcie pamięci.
<i><b>Wersja aplikacji</b></i>	Numer wersji aplikacji.
<i><b>Wersja Firmware</b></i>	Wersja firmware urządzenia.

## ■ Oznaczenia diod LED

<b>Dioda LED</b>	<b>Status LED</b>	<b>Wyjaśnienie</b>
<b>REC</b>	Czerwony świeci	Nagrywanie
	Czerwony miga	1. Nie nagrywa

		2. Aktualizacja firmware
<b>MIC</b>	Czerwony świeci	Włączone nagrywanie dźwięku
	Brak diody	Wyłączone nagrywanie dźwięku
<b>GPS</b>	Niebieski świeci	Dobry sygnał GPS
	Niebieski miga	Brak sygnału GPS
	Brak diody	GPS wyłączony
<b>Wi-Fi</b>	Niebieski świeci	Połączono z Wi-Fi
	Niebieski miga	Wi-Fi włączone, oczekiwanie na połączenie
	Brak diody	Wi-Fi wyłączone

## ■ Skróty klawiszowe

Przycisk	Wyjaśnienie
	Przytrzymanie 5 sek włącza/wyłącza kamerę
<b>REC</b>	Pojedyńcze kliknięcie rozpoczyna/kończy nagrywanie
	Pojedyńcze kliknięcie zabezpiecza nagranie
	Pojedyńcze kliknięcie włącza/wyłącza nagrywanie dźwięku
	Przytrzymanie 3 sek włącza/wyłącza Wi-Fi

# Tryb parkingowy

## ■ O trybie parkingowym

Rejestratory z serii VIOFO zostały wyposażone w najnowszą wersję trybu parkingowego oferującą nowe rozwiązania. Nowy tryb parkingowy posiada 3 opcje: detekcja ruchu, nagrywanie poklatkowe oraz tryb low bitrate. Do detekcji zdarzeń wykorzystana jest funkcja wykrywania ruchu oraz G-Sensor. Podczas aktywnego trybu parkingowego, rejestrator automatycznie wykrywa i dostosowuje działanie do wykorzystywanego sposobu podłączenia kamery do zasilania.

## ■ Wymagania

W celu poprawnego działania trybu parkingowego, należy zapewnić kamerze zasilanie nawet po wyłączeniu silnika samochodu — rejestrator musi bowiem być zasilany cały czas.

W tym celu konieczne może być wyposażenie pojazdu w adapter USB-C-akumulator. Zalecane jest korzystanie z adapterów marki VIOFO.



### **Uwaga:**

Zestawy pudełkowe kamer Viofo nie zawierają adapterów USB-C-akumulator. W razie konieczności, należy zaopatrzyć się w taki rodzaj adaptera u zaufanego źródła oraz zasięgnąć pomocy wykwalifikowanego elektryka samochodowego w celu instalacji.

## ■ Jak korzystać z adaptera Viofo?

### **Korzystanie z adaptera 3-żyłowego ACC Hardwire Kit marki Viofo**

Trzyżyłowy adapter zasilania Hardwire Kit marki Viofo umożliwia korzystanie z

trybu parkingowego w wygodny i zautomatyzowany sposób.

Adapter posiada 3 przewody służące do podłączenia do instalacji pojazdu. Czerwony przewód [+] służy do podłączenia do instalacji pojazdu (musi zapewniać zasilanie cały czas). Czarny przewód [-] należy podłączyć do masy, natomiast żółty przewód służy do wykrywania zapłonu (ACC) — musi być podłączony do stacyjki i otrzymywać napięcie tylko po uruchomieniu silnika pojazdu.

Podłączenie adaptera w ten sposób umożliwi aktywowanie trybu parkingowego automatycznie po wyłączeniu zapłonu.

Rejestrator opuści tryb parkingowy i przejdzie do normalnego trybu nagrywania, gdy pojazd zostanie ponownie uruchomiony.



## ■ Jak działa tryb parkingowy dla kamer Viofo A139 3CH?

Istnieją trzy opcje trybu parkingowego.

1. **Auto Event Detection** - kamera przechodzi w tryb wykrywania ruchu. Po wystąpieniu ruchu przed obiektywem, zostanie wykonane 45 sekundowe nagranie, (15 sek przed wykryciem ruchu i 30 sek po wykryciu ruchu) po czym rejestrator powróci do trybu detekcji.

2. **Time lapse recording** - po aktywacji trybu parkingowego, rejestrator rozpocznie nagrywanie poklatkowe z liczbą klatek na sekundę (FPS) wybraną w ustawieniach.

Uwaga: Nie można nagrywać dźwięku w trybie poklatkowym.

3. **Low Bitrate Recording** - po aktywacji trybu parkingowego, kamera rozpoczyna nagrywanie w trybie obniżonego bitrate (jakości). Jakość ta pozwala na zmieszczenie w pamięci znacznie większej ilości materiału wideo, przy jednoczesnym poziomie detali obrazu pozwalającym na wyraźne zarejestrowanie zdarzenia.

Tryb parkowania zapewnia nadzór nad zaparkowanym pojazdem.

Gdy silnik jest wyłączony, zestaw ACC zapewnia ciągłe nagrywanie i pomaga chronić akumulator samochodowy przed rozładowaniem.

Zalecamy zakup adaptera VIOFO ACC do nagrywania w trybie parkingowym.

Podczas włączonej funkcji trybu parkingowego, zadaniem kamery jest odróżnienie czasu, w którym pojazd jest prowadzony — w celu realizacji normalnego, ciągłego nagrywania wideo — od okresu postoju pojazdu, podczas którego rejestrator aktywuje wybrane rozwiązanie trybu parkingowego.

## Zasilanie

## ■ Kondensator

Rejestrator wyposażony jest w kondensator. Magazynuje on ilość energii, jaka jest potrzebna do prawidłowego zakończenia nagrywania po odcięciu zasilania i wyłączenia urządzenia.

## ■ Ładowarka samochodowa

Urządzenie powinno być zasilane dołączoną do zestawu ładowarką samochodową podłączaną do gniazda zapalniczki.

## ■ Zasilanie przewodem USB

Przy podłączeniu kablem USB do komputera urządzenie również będzie ładowane.



### Uwaga:

- Do urządzenia może być doprowadzone tylko napięcie 5V, inne spowoduje uszkodzenie.
- Jeśli urządzenie przestanie reagować, należy je zresetować przyciskiem RESET.

# Skąd pobrać oprogramowanie?

Najnowsze poprawki i rozwiązania można uzyskać aktualizując

oprogramowanie do najnowszej wersji. Sprawdź wersję firmware w ustawieniach kamery i zobacz, czy jest dostępna aktualizacja.

Aby pobrać najnowsze oprogramowanie, przejdź pod adres:

**[viofo.pl/firmware](http://viofo.pl/firmware)**

Odszukaj model kamery i pobierz plik instalacyjny. Na stronie umieszczono instrukcję opisującą w jaki sposób zainstalować oprogramowanie.

## Odtwarzanie nagrań na PC (GPS)

### ■ Program Dashcam viewer

W celu uzyskania pełnej funkcjonalności odtwarzania nagrań należy zainstalować program do odtwarzania nagrań z danymi GPS. Sugerowany program to *Dashcam Viewer*. Plik instalacyjny programu można uzyskać ze strony producenta: [dashcamviewer.com](http://dashcamviewer.com).

Należy uruchomić instalator i postępować z procedurą instalacji programu.

Aby odtworzyć żądane nagranie, należy z górnego menu wybrać zakładkę *File*, a następnie opcję *Open Movie Files/Folder*, po czym wybrać plik do odtworzenia.



#### **Uwaga:**

Dane geolokalizacyjne możliwe do wyświetlenia są jedynie wtedy, gdy nagranie zostało wykonane z włączonym GPS i połączeniu

z satelitami.

## Widok programu *Dashcam viewer*

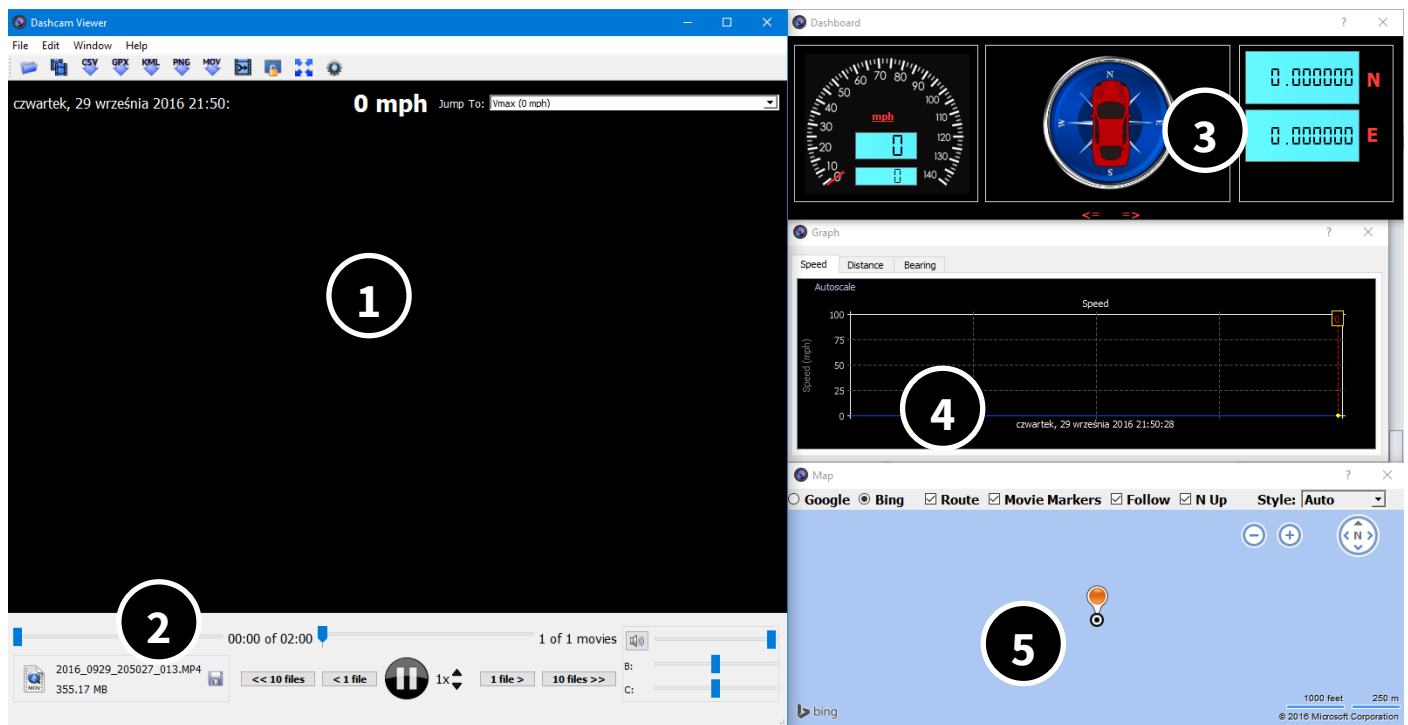

## Objaśnienia

- 1) Odtwarzane wideo
- 2) Pasek postępu / kontrola wideo / dane nagrania
- 3) Widok kokpitu (dane z GPS)
- 4) Wykres danych GPS
- 5) Pozycja na mapie

# Aplikacja mobilna

## ■ Funkcje aplikacji

Istnieje dedykowana aplikacja mobilna do obsługi kamery Viofo A129. Funkcje aplikacji to:

- podgląd na żywo z kamery,
- dostęp do trybów wideo i zdjęć,
- możliwość przeglądania plików wideo i obrazów,
- dostęp do ustawień rejestratora.

## ■ Instalacja aplikacji mobilnej

Aby pobrać aplikację mobilną, należy wyszukać ją w sklepie Google Play (dla urządzeń z systemem Android) lub App Store (dla systemu iOS).

Nazwa aplikacji: **VIOFO**

Istnieje możliwość szybkiego przejścia do pobierania aplikacji skanując odpowiedni kod QR:



## ■ Włączenie Wi-Fi rejestratora

Aby włączyć funkcję Wi-Fi rejestratora A139 3CH:

1. Włącz rejestrator.
2. Przytrzymaj przycisk .
3. Po kilku sekundach inicjalizacji, niebieska dioda „Wi-Fi” zacznie migać.

## ■ Nawiązywanie połączenia Wi-Fi z kamerą

Aby połączyć się z kamerą:

1. Wyszukaj sieć generowaną przez kamerę na liście dostępnych sieci Wi-Fi na urządzeniu mobilnym.
2. Połącz się z siecią rejestratora (domyślne hasło sieci to: **12345678**). Po poprawnym połączeniu niebieska dioda zapali się na stałe.
3. Uruchom aplikację i podążaj za jej podpowiedziami.

## ■ Omówienie układu aplikacji

Wybierz opcję „Połącz się z kamerą”, aby używać telefonu do sterowania kamerą samochodową.

Adnotacja dotyczy wersji 3.1.0. wraz z rozwojem aplikacji widok i poszczególne funkcje mogą się różnić.



### Uwaga:

Adnotacja dotyczy wersji 3.1.0. wraz z rozwojem aplikacji widok i poszczególne funkcje mogą się różnić.

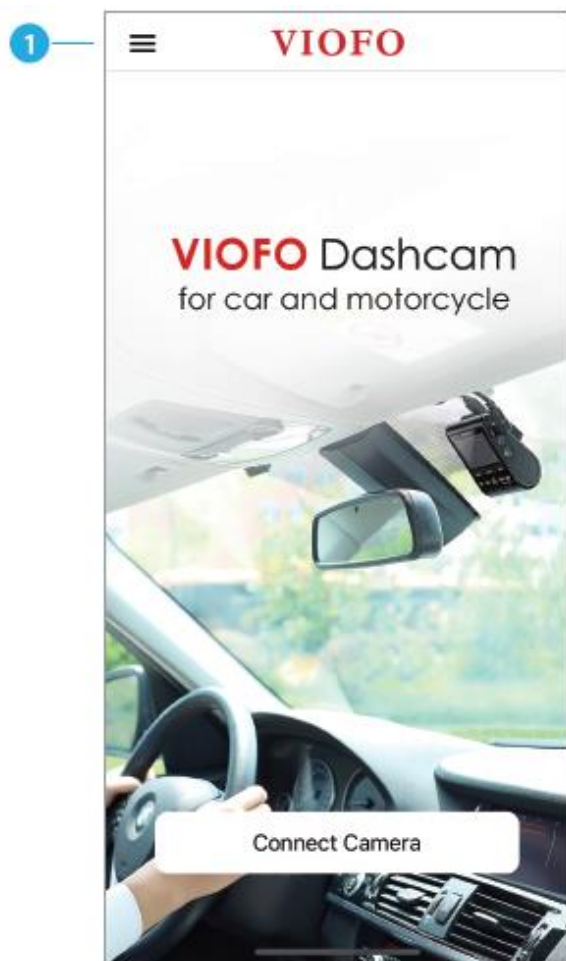

**1** MENU

**2** Pobrane nagrania

**3** Oficjalny fanpage VIOFO

**4** Wsparcie

**5** Aktualizacja firmware

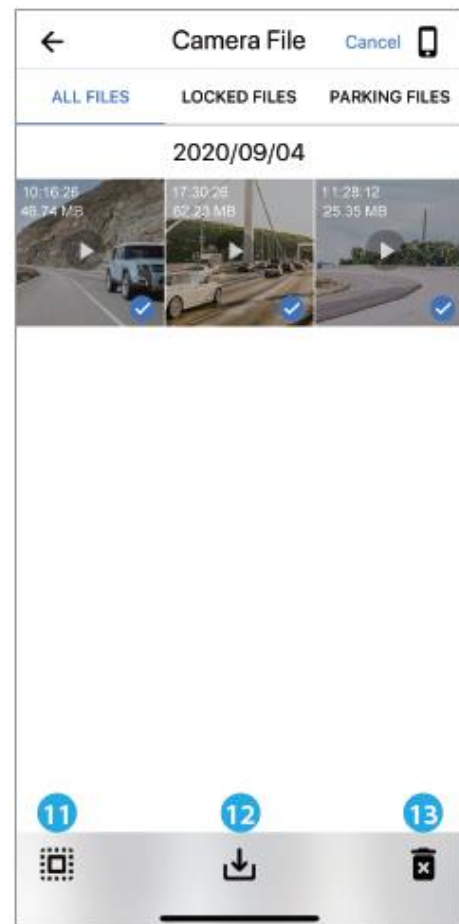
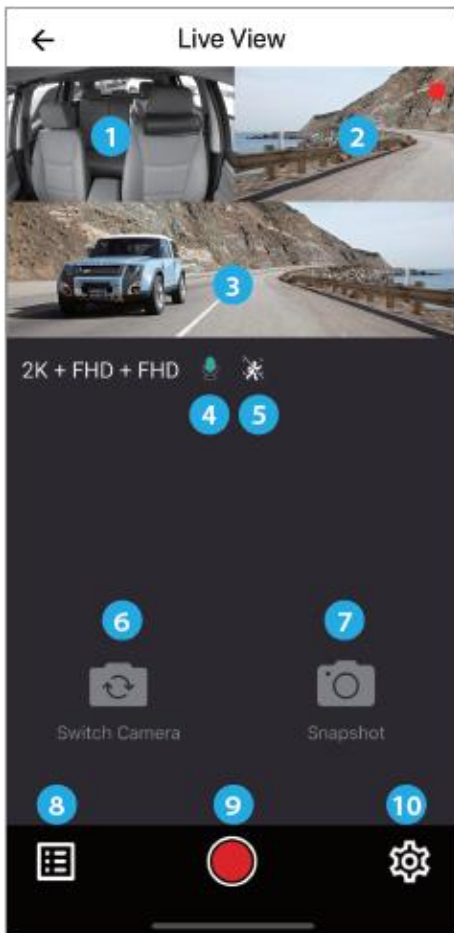

<b>1</b> Podgląd z wewnętrznej kamery	<b>8</b> Przejście do zapisanych nagrań
<b>2</b> Podgląd z tylnej kamery	<b>9</b> Rozpoczęcie/zakończenie nagrywania
<b>3</b> Podgląd z przedniej kamery	<b>10</b> Ustawienia
<b>4</b> Status nagrywania dźwięku	<b>11</b> Zapisane nagrania
<b>5</b> Status detekcji ruchu	<b>12</b> Pobranie nagrania
<b>6</b> Zmiana podglądu z kamer	<b>13</b> Usunięcie nagrania
<b>7</b> Zrobienie zdjęcia	

# Instalacja akcesoriów

## ■ Instalacja filtra CPL ( w zestawie)

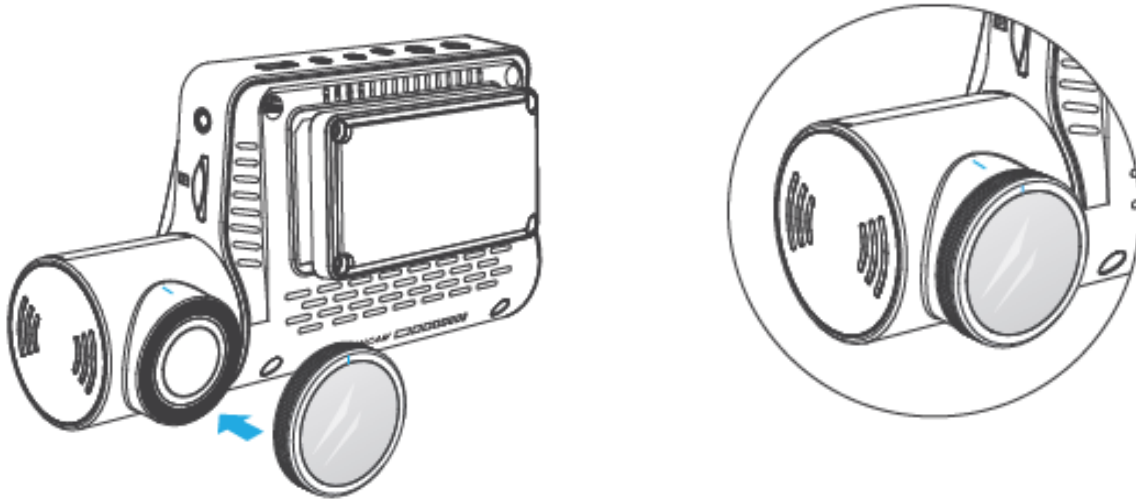

CPL (okrągłe soczewki polaryzacyjne) mogą być używane do redukcji odbić i odblasków od szyby i powierzchni drogi, które mogą wpływać na jakość obrazu.

## ■ Instalacja pilota bluetooth (brak w zestawie)

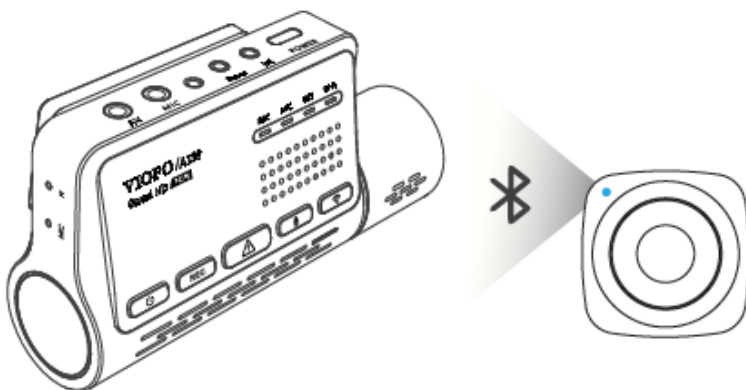

Pilot z taśmą montażową z tyłu. Przyklej pilot odpowiednim miejscu na desce rozdzielczej i włącz kamerę, następnie naciśnij przycisk na pilocie przez 3 sekundy aby sparować kamerę. Dioda LED na pilocie zmieni kolor na niebieski.

## ■ Instalacja zewnętrznego mikrofonu (brak w zestawie)

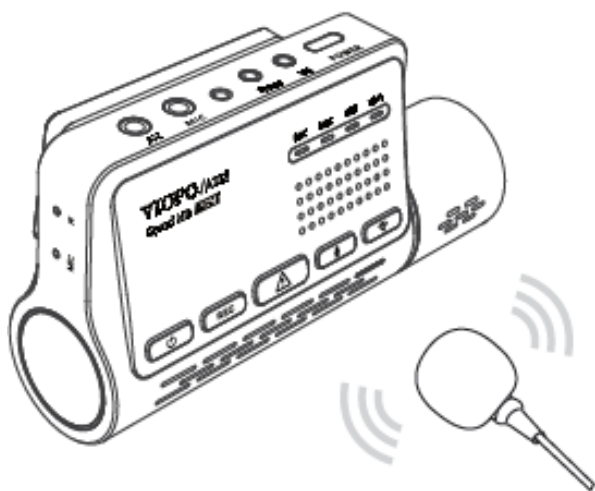

W VIOFO A139 3CH istnieje możliwość podłączenia mikrofonu zewnętrznego z wejściem jack 3,5 mm.

Korzystając z zewnętrznego mikrofonu jest możliwość uzyskania lepszego dźwięku.

## ■ Instalacja osłony portów (brak w zestawie)

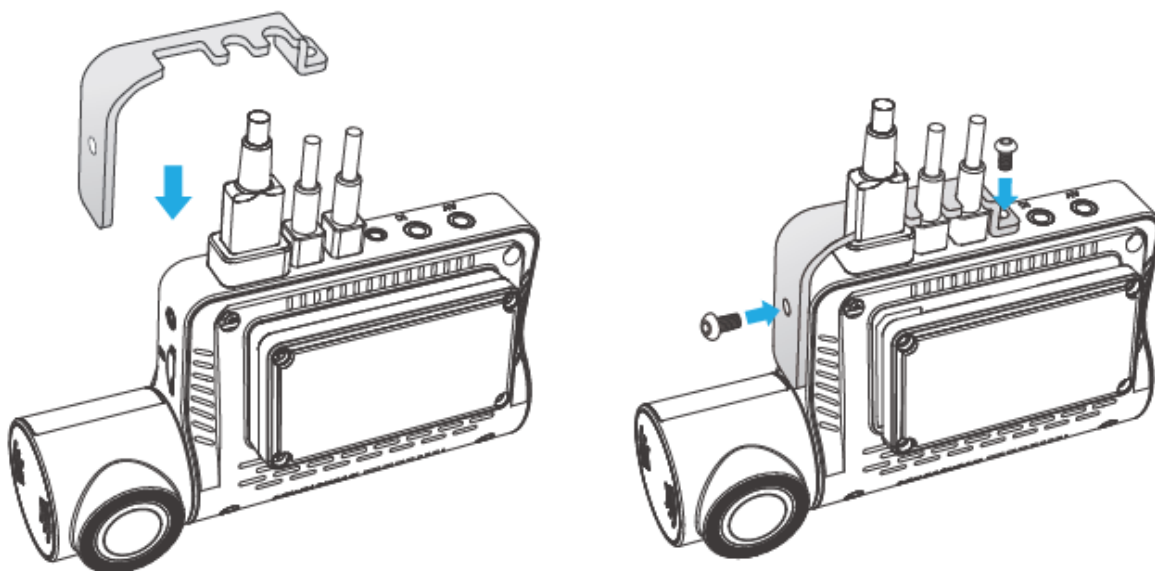

Na kamerze znajdują się 2 otwory, które można wykorzystać do zainstalowania osłony portów. Zainstalowanie osłony może uniemożliwić odpięcie przewodów i wyjęcie karty pamięci.

# Podstawowe elementy zestawu

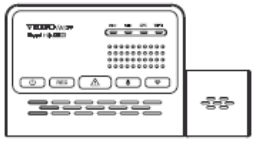

Kamera przednia

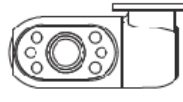
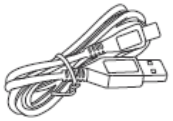

Kamera tylna

Kamera  
wewnętrznaPrzewód  
sygnalowy  
(6M)Zasilacz USB-C  
do zapalniczki

Przewód USB-C

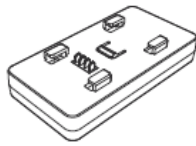
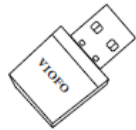
Moduł GPS  
(uchwyt  
montażowy)Adapter karty  
pamięci

Filtr CPL

Narzędzie do  
usuwania taśmy  
montażowejTaśma  
montażowa  
tylnej kameryTaśma motażowa  
przedniej kameryNaklejka  
statyczna na  
szybę

# Dodatkowe elementy wyposażenia

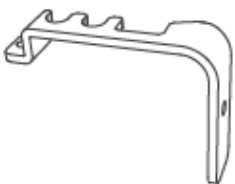

Osłona portów



Pilot bluetooth



Adapter ACC 3-żyłowy



Zewnętrzny mikrofon

# Rozwiązywanie problemów

## ***Nie można nagrywać i wykonywać zdjęć.***

Sprawdź, czy na karcie pamięci jest wolne miejsce lub czy nie jest zapełniona zabezpieczonymi plikami.

## ***Zatrzymujące się nagrywanie.***

Sprawdź, czy posiadasz kartę pamięci microSDHC klasy 10. Sformatuj kartę pamięci. Przetestuj urządzenie z inną kartą pamięci.

## ***Urządzenie niespodziewanie wyłącza się.***

Należy sprawdzić połączenie urządzenia z ładowarką oraz czy ładowarka jest stabilnie zainstalowana w gnieździe.

## ***Poziome paski w nagrywanym obrazie.***

Należy wybrać odpowiednią częstotliwość zasilania sieci 50Hz/60Hz.

## ***Urządzenie zawiesiło się.***

Należy użyć przycisku RESET.

## ***Słaba jakość nagrywania.***

Sprawdź, czy została ustawiona najwyższa rozdzielczość. Upewnij się, że na obiektywie nie ma smug lub nie jest on zaparowany.

# Uproszczona deklaracja zgodności

Firma Shenzhen VIOFO Technology Co., Ltd niniejszym oświadcza, że urządzenie to jest zgodne z zasadniczymi wymogami i innymi właściwymi postanowieniami dyrektywy 2014/53/EU. Pełny tekst deklaracji zgodności UE jest dostępny pod adresem: **<http://www.viofo.pl/do-pobrania>**

## Importer:

Luxury-goods.pl S.C.

Ul. Bielowicza 4

32-040 Świątniki Górne



**W celu uzyskania dalszych porad, dostępu do najczęściej zadawanych pytań oraz rozwiązań problemów, a także najnowszych wersji oprogramowania, odwiedź stronę:**

**[www.viofo.pl](http://www.viofo.pl)**

# Gwarancja/reklamacje

## ■ Serwis

Data naprawy/pieczałka serwisowa	Opis usterki

Urządzenia elektryczne i elektroniczne zawierają materiały, komponenty i substancje, które mogą być niebezpieczne dla zdrowia i środowiska, jeśli ze zużytymi materiałami (wyrzucanymi urządzenia elektrycznymi i elektronicznymi) nie postępuje się właściwie.



Urządzenia elektryczne i elektroniczne są zaznaczone przekreślonym symbolem pojemnika na śmieci, patrz poniżej. Ten symbol oznacza, że urządzenia elektryczne i elektroniczne nie powinny być wyrzucane razem z innymi odpadami domowymi, lecz powinny być wyrzucane oddzielnie.



We wszystkich miastach powstały punkty zbiórki, gdzie można oddać bezpłatnie urządzenia elektryczne i elektroniczne do stanowisk recyklingu bądź innych miejsc zbiórki, albo urządzenia i baterie mogą być odebrane z domu. Dodatkowe informacje znajdują się w wydziale technicznym urzędu miasta.

## ■ Postanowienia gwarancyjne

Produkt objęty jest **24-miesięczną gwarancją** dla zakupu konsumenckiego oraz **12-miesięczną gwarancją** przy zakupie na firmę. Gwarancja nie obejmuje wad i uszkodzeń powstałych z winy użytkownika lub wskutek niewłaściwego użytkowania. Gwarancja nie obejmuje również uszkodzeń mechanicznych, powstałych wskutek zalania oraz powstałych wskutek używania akcesoriów innych niż dołączone do zestawu.

Gwarancji nie podlegają materiały eksploatacyjne.

Serwis urządzenia dokonywany jest w siedzibie dystrybutora lub w miejscu przez niego wskazanym. Wadliwe działanie lub uszkodzenie sprzętu należy zgłaszać w punkcie zakupu lub u dystrybutora.

Kontakt mailowy do dystrybutora: **kontakt@viofo.pl**

*Gwarancja na sprzedany towar konsumpcyjny nie wyłącza, nie ogranicza ani nie zawiesza uprawnień kupującego wynikających z niezgodności towaru z umową.*

Dane sprzedawcy/pieczątka firmowa:

Model urządzenia: **Rejestrator VIOFO A139 3CH**

---

Data sprzedaży:

---

Nr seryjny urządzenia:

---